

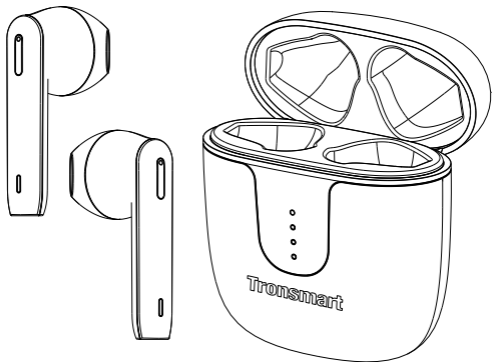

USER MANUAL



Qualcomm®
aptX™ Adaptive

Onyx Ace Pro

True Wireless Earphones

CONTENTS

English	01~07
Français	08~13
Italiano	14~19
Deutsch	20~25
Español	26~31
русский	32~37
日本語	38~43

English

Thank you for purchasing the Tronsmart Onyx Ace Pro True Wireless Earphones. Please read the user manual before use and keep it handy for future reference. If you have trouble understanding or following the instructions in this manual, please contact our customer support team directly at support@tronsmart.com.

Package Content

- 1 x Onyx Ace Pro True Wireless Earphones
- 1 x Type-C Charging Cable
- 1 x Warranty Card
- 1 x User Manual

Product Overview

- ① Multifunction touch area
- ② Microphone
- ③ Type-C charging port
- ④ Earphones indicator light
- ⑤ Charging case indicator light
- ⑥ Charging contact
- ⑦ Reset Button

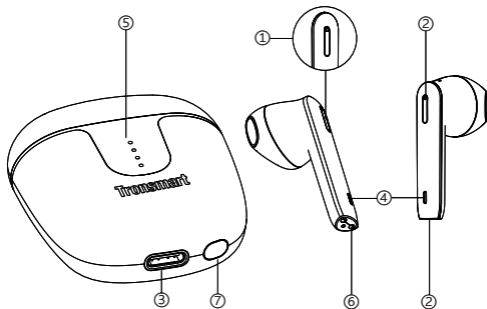

First Use of Earphones

Place the two earphones back in the charging case and then fully charge the case and earphones before first use. The recommended charging time is 2 hours.



Charging

Use the comes along with Type-C cable to charge.

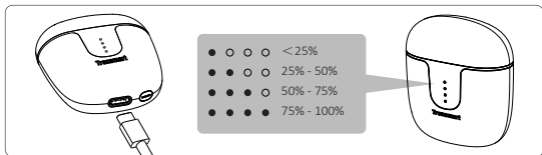

Put both earbuds into charging case to get them charged.

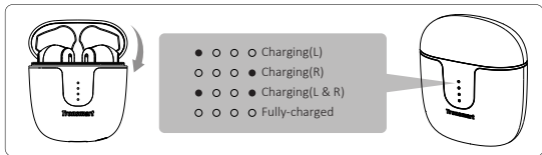

Turn On / Off

1. While charging case has remaining power, the earbuds will turn on automatically once taken out.

To manually turn on, tap and hold the multifunction touch area on both earphones for 2 seconds.

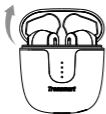

① Auto Turn On

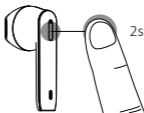

② Manual Turn On

⊙ Flashing white for 1 second (Earphones' indicator)

On

2. While charging case has remaining power, the earbuds will turn off automatically once put into.

To manually turn off, tap and hold the multifunction touch area on either earphone for 5 seconds.



① Auto Turn Off



② Manual Turn Off

⊙ White indicator on for 2 seconds (Earphones' indicator)

Off

Wireless Pairing

1. Auto True Wireless Stereo Connection

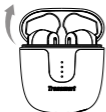

①



②



Flashing white (Master Earphone)
Goes off (Vice Earphone)

True Wireless Stereo connection is
successful

2. Wireless connection

The earphones will enter pairing mode when they are turned on.



Goes off (Both earphones)

Connected to a device

Reset

If you are experiencing issues with your earphones, such as failure of pairing or functionality issues, you can try to reset your earphones by pressing the reset button for 10s.

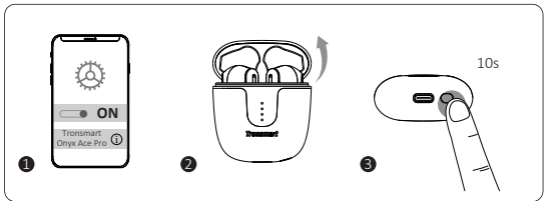

Controls



L/R	Turn on manually	Tap and hold for 2 seconds
L/R	Turn off manually	Tap and hold for 5 seconds

🎵		
L/R	Play/Pause	Tap twice
R	Next track	Tap and hold for 2 seconds
L	Previous track	Tap and hold for 2 seconds
R	Volume +	Tap once
L	Volume -	Tap once
📞		
L/R	Answer/End a phone call	Tap twice
L/R	Reject a phone call	Tap and hold for 2 seconds
R	Volume +	Tap and hold for 2 seconds
L	Volume -	Tap and hold for 2 seconds
🎤		
R	Activate voice assistant	Tap three times quickly
L	Enter Gaming Mode	Tap three times quickly

Note:

1. The earphones will turn off automatically after 5 minutes if they have not paired with any device. When in low battery, they will turn off automatically as well.
2. Under Mono mode, please note that the volume cannot be adjusted. Press the Left one for 2 seconds to skip to the next song; Triple tap on either earbud to enter gaming mode.
3. Under music-playing mode, it is recommended that exit the gaming mode for a better auditory experience.

Specifications

Model	E2031
Chip	Qualcomm® QCC3040
Wireless Version	5.2
Wireless Profile	HFP/HSP/AVRCP/A2DP
Audio Codec	aptX adaptive, aptX, AAC, SBC
Transmission Distance	Up to 10 meters / 33 feet
Driver	13 mm

Frequency Range	20-20KHz
Playtime	Earphones: up to 6.5 Hours (60% Volume)
	With Charging Case: up to 27 Hours (60% Volume)
Battery	Earphone: 35 mAh
	Charging Case: 400 mAh
Charging time	Earphone: about 1.5 Hours
	Charging Case: about 2 Hours
Dimension	Earphone: 39 x 16.5 x 16.8 mm / 1.54 x 0.65 x 0.66 inches
	Charging Case: 48 x 23 x 57.5 mm / 1.89 x 0.9 x 2.26 inches

Care and Maintenance

- 1.If this product is not used for a long period of time, it's recommended to recharge it at least once a month to extend its life and maintain the normal use performance.
- 2.Keep the product in a dry location.
- 3.Do not dispose this product in fire as batteries may explode or leak.
- 4.To clean the product, use a lightly dampened cloth in water to clean the exterior in-case it gets dirty.
- 5.Do not disassemble this product. It contains no user serviceable parts.

Warranty Information

Your 'Tronsmart Onyx Ace Pro True Wireless Earphones', is warranted to the original owner for 1 year from the date of purchase against defects in material and workmanship under normal use and service. Tronsmart is not responsible for the accidental use of this product and its liability will not exceed the purchase price of the product. If you have any problems while using the product, please do not hesitate to contact our customer support team at support@tronsmart.com.

FCC Statement

This device complies with Part 15 of the FCC Rules. Operation is subject to the following two conditions:

(1) this device may not cause harmful interference, and (2) this device must accept any interference received, including interference that may cause undesired operation.

NOTE: This equipment has been tested and found to comply with the limits for a Class B digital device, pursuant to part 15 of the FCC Rules. These limits are designed to provide reasonable protection against harmful interference in a residential installation. This equipment generates uses and can radiate radio frequency energy and, if not installed and used in accordance with the instructions, may cause harmful interference to radio communications. However, there is no guarantee that interference will not occur in a particular installation. If this equipment does cause harmful interference to radio or television reception, which can be determined by turning the equipment off and on, the user is encouraged to try to correct the interference by one or more of the following measures:

- Reorient or relocate the receiving antenna.
- Increase the separation between the equipment and receiver.
- Connect the equipment into an outlet on a circuit different from that to which the receiver is connected.
- Consult the dealer or an experienced radio/TV technician for help.

Changes or modifications not expressly approved by the party responsible for compliance could void the user's authority to operate the equipment.

RF warning statement:

The device has been evaluated to meet general RF exposure requirement. The device can be used inportable exposure condition without restriction.

Qualcomm aptX adaptive, Qualcomm aptX and Qualcomm cVc are products of Qualcomm Technologies, Inc. and/or its subsidiaries.

Qualcomm is a trademark of Qualcomm Incorporated, registered in the United States and other countries. aptX and cVc are trademarks of Qualcomm Technologies International, Ltd., registered in the United States and other countries.

Français

Merci d'avoir acheté les Écouteurs True Wireless Tronsmart Onyx Ace Pro. Veuillez lire ce mode d'emploi avant utilisation et conservez-le pour référence ultérieure. Si vous avez des problèmes à comprendre ou à suivre les instructions de ce manuel, veuillez contacter notre équipe d'assistance à la clientèle directement à support@tronsmart.com.

Paquet Contenu

- 1 x Écouteurs True Wireless Onyx Ace Pro
- 1 x Câble de charge
- 1 x Carte de garantie
- 1 x Le mode d'emploi

Présentation du produit

- ① Zone tactile multi-fonction
- ② Microphone
- ③ Port de charge Type-C
- ④ Voyant indicateur des écouteurs
- ⑤ Voyant indicateur du boîtier de charge
- ⑥ Contact de charge
- ⑦ Bouton de réinitialisation

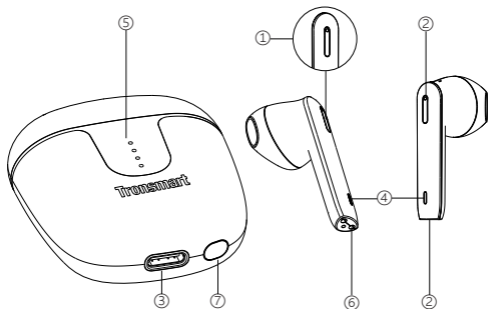

Première utilisation des écouteurs

ReplAcE Proz les deux écouteurs dans le boîtier de chargement, puis chargez complètement le boîtier et les écouteurs avant la première utilisation. Le temps de charge recommandé est de 2 heures.



Chargement

Utilisez le câble Type-C fourni pour charger.

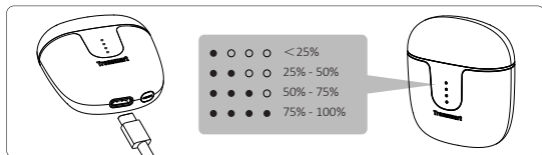

Mettez les deux écouteurs dans l'étui de chargement pour les recharger.

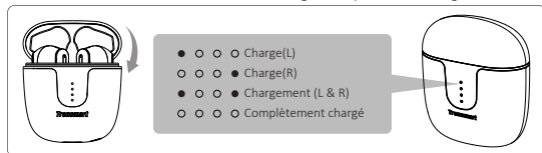

Allumer / éteindre

1. Tant que le boîtier de charge est encore alimenté, les écouteurs s'allument automatiquement une fois retirés.

Pour allumer manuellement, appuyez et maintenez la zone tactile multi-fonction sur les deux écouteurs pendant 2 secondes.

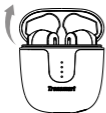

1 Allumage automatique

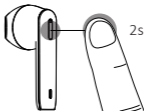

2 Mise en marche manuelle

 La voyant blanche clignotant pendant 1 seconde
(Indicateur des écouteurs)

Allumer

2. Tant que le boîtier de charge est encore alimenté, les écouteurs s'éteignent automatiquement une fois insérés.

Pour éteindre manuellement, appuyez et maintenez la zone tactile multi-fonction sur l'un ou l'autre des écouteurs pendant 5 secondes.

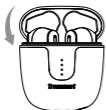

1 Arrêt automatique



2 Arrêt manuel

 Voyant blanc allumé pendant 2 secondes
(Indicateur des écouteurs)

Éteindre

Couplage sans fil

1. Connexion stéréo sans fil automatique

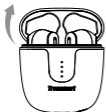

1



2



Le voyan blanc clignotant
(maître écouteur)
S'éteint (Vice écouteur)

La connexion de couplage de
True Wireless Stereo est réussie

2. Connexion sans fil

Les écouteurs entreront en mode de couplage lorsqu'ils seront allumés.



S'éteindre (tous les deux écouteurs)

Connecte à votre appareil

Réinitialiser

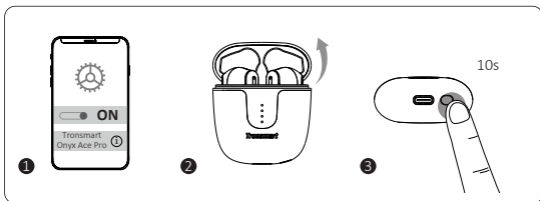

Si vous rencontrez des problèmes avec vos écouteurs, comme une défaillance du jumelage ou des problèmes de fonctionnalité, veuillez essayer de réinitialiser vos écouteurs en appuyant sur le bouton de réinitialisation pendant 10 secondes.



Contrôle



L/R	Allumez manuellement	Appuyez et maintenez pendant 2 seconds
L/R	Fermer manuellement	Appuyez et maintenez pendant 5 seconds

		
L/R	Jouer/Pause	Appuyez deux fois rapidement
R	Piste suivante	Appuyez et maintenez pour 2 secondes
L	Piste précédente	Appuyez et maintenez pour 2 secondes
R	Volume +	Appuyez une fois
L	Volume -	Appuyez une fois
		
L/R	Répondre un appel téléphonique/Raccrocher	Appuyez deux fois rapidement
L/R	Refuser un call téléphonique	Appuyez et maintenez pour 2 secondes
R	Volume +	Appuyez et maintenez pour 2 secondes
L	Volume -	Appuyez et maintenez pour 2 secondes
		
R	Activer l'assistant vocal	Appuyez trois fois rapidement
L	Entrer en mode jeu	Appuyez trois fois rapidement

Remarque:

1. Les écouteurs s'éteindront automatiquement après 5 minutes s'ils ne sont associés à aucun appareil. En cas de batterie faible, ils s'éteindront également automatiquement.
2. En mode Mono, veuillez noter que le volume ne peut pas être réglé. Appuyez sur celui de gauche pendant 2 secondes pour passer à la chanson suivante ; Appuyez trois fois sur l'un ou l'autre des écouteurs pour entrer en mode jeu.
3. En mode lecture de musique, il est recommandé de quitter le mode jeu pour une meilleure expérience auditive.

Specifications

Modèle	E2031
Puce	Qualcomm® QCC3040
Version sans fil	5.2
Profils sans fil	HFP/HSP/AVRCP/A2DP
Codec pour la Audio	aptX adaptive, aptX, AAC, SBC
Distance de transmission	Jusqu'à 10 mètres/ 33 pouce

Conducteur	13 mm
Gamme de fréquences audio	20 - 20K Hz
Playtime (Varie selon le niveau de volume et le contenu)	Écouter: Jusqu'à 6.5 heures (60% volume)
	Boîtier de charge: Jusqu'à 27 heures (60% volume)
Batterie	Écouter: 35 mAh
	Boîtier de charge: 400 mAh
Temps de charge	Écouter: Environ 1.5 heures
	Boîtier de charge: Environ 2 heures
Dimension	Écouter: 39 x 16.5 x 16.8 mm / 1.54 x 0.65 x 0.66 pouces
	Boîtier de charge: 48 x 23 x 57.5 mm / 1.89 x 0.9 x 2.26 inches

Entretien et maintenance

Si le produit n'est pas utilisé pendant une longue période, il est recommandé de le recharger au moins une fois par mois pour prolonger sa durée de vie et maintenir les performances d'utilisation normales.

1. Gardez le produit dans un endroit sec.
2. Ne jetez pas ce produit au feu car les piles peuvent exploser ou fuir.
3. Pour nettoyer le produit, utilisez un chiffon légèrement humide dans l'eau pour nettoyer l'extérieur au cas où il se salirait.
4. Ne démontez pas ce produit. Il ne contient aucune pièce réparable par l'utilisateur.

INFORMATIONS DE GARANTIE

Votre Écouteurs True Wireless Tronsmart Onyx Ace Pro a une garantie pendant un an à compter de la date d'achat. si vous avez aucun problème pendant ces temps, retournez la pièce ou l'unité défectueuse avec une explication de la réclamation et détail de fret payé. Tronsmart n'est pas responsable de l'utilisation accidentelle de ce produit et sa responsabilité ne dépassera pas le prix d'achat du produit.

Si vous avez n'importe quel problème, nous vous remercions aussi que vous pouvez nous contacter en premier lieu pour nous montrer les problème, nous vous aidons la vite possible.

Façons de nous contacter:

E-mail sur amazon Ou à e-mail de notre branche de service d'clients:

support@tronsmart.com

Italiano

Grazie per aver acquistato i Veri Auricolari Wireless Tronsmart Onyx Ace Pro. Si prega di leggere il manuale d'uso prima dell'uso e di tenerlo a portata di mano per riferimenti futuri. In caso di problemi a comprendere o a seguire le istruzioni contenute in questo manuale, si prega di contattare il nostro team di assistenza clienti direttamente all'indirizzo e-mail: support@tronsmart.com.

Il pacchetto include

- 1 x Veri auricolari wireless Onyx Ace Pro con custodia di ricarica
- 1 x Cavo di ricarica
- 1 x Scheda di garanzia
- 1 x Manuale d'uso

Panoramica del prodotto

- ① Area tattile multifunzione
- ② Microfono
- ③ Porta di ricarica Type-C
- ④ Indicatore luminoso auricolari
- ⑤ Indicatore luminoso della custodia di ricarica
- ⑥ Contatto di ricarica
- ⑦ Pulsante di reset

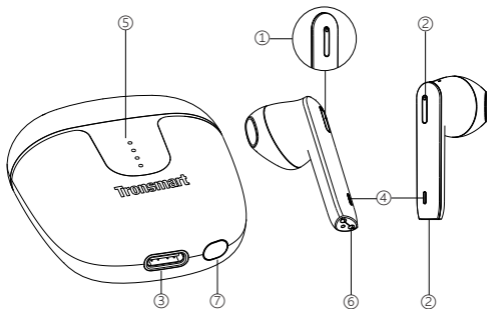

Primo utilizzo degli auricolari

Riporre i due auricolari nella custodia di ricarica e quindi ricaricare completamente la custodia e gli auricolari prima del primo utilizzo. Il tempo di ricarica consigliato è di 2 ore.



Ricarica

Utilizzare il cavo Type-C in dotazione per la ricarica.

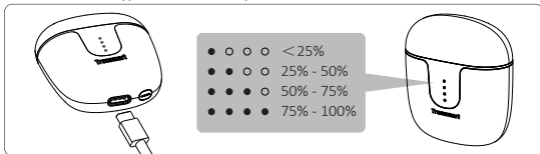

Metti entrambi gli auricolari nella custodia di ricarica per caricarli.

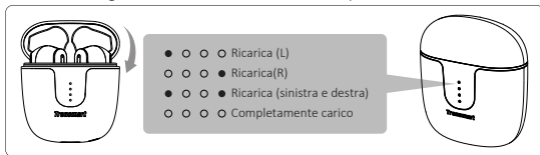

Accensione / spegnimento

1. Mentre la custodia di ricarica ha la carica residua, gli auricolari si accendono automaticamente una volta estratti.

Per accendere manualmente, toccare e tenere premuta l'area tattile multifunzione su entrambi gli auricolari per 2 secondi.

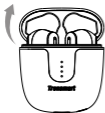

① Accensione automatica

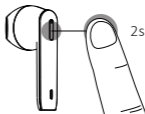

② Accensione manuale



Bianco lampeggiante per 1 secondo
(indicatore luminoso auricolari)

Acceso

2. Mentre la custodia di ricarica ha la carica residua, gli auricolari si spegneranno automaticamente una volta inseriti.

Per spegnere manualmente, toccare e tenere premuta l'area tattile multifunzione su l'uno o l'altro gli auricolari per 5 secondi.



① Spegnimento automatico

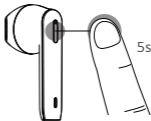

② Spegnimento manuale



Indicatore bianco acceso per 2 secondi
(indicatore luminoso auricolari)

Spento

Accoppiamento

1. Connessione stereo wireless vera automatica

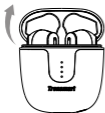

①



②



Bianco lampeggiante
(auricolare principale)
Si spegne (Vice auricolare)

La connessione del vero stereo wireless ha successo

2. Connessione senza fili

Gli auricolari entrano in modalità di accoppiamento quando sono accesi.



Si spegne (entrambi gli auricolari)

Collegato a un dispositivo

Ripristino

Se si verificano problemi con gli auricolari, come ad esempio il guasto dell'accoppiamento o problemi di funzionalità, si può provare a ripristinare gli auricolari premendo il pulsante di ripristino per 10s.

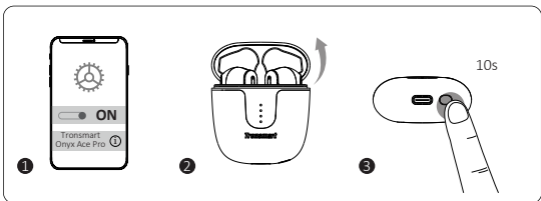

Comandi

		
L/R	Accendere manualmente	Toccare e tenere premuto per 2 secondi
L/R	Spegnere manualmente	Toccare e tenere premuto per 5 secondi



L/R	Riproduzione/Pausa	Toccare due volte velocemente
R	Traccia successiva	Toccare e tenere premuto per 2 secondi
L	Traccia precedente	Toccare e tenere premuto per 2 secondi
R	Volume +	Toccare una volta
L	Volume -	Toccare una volta



L/R	Rispondere/terminare una chiamata	Toccare due volte velocemente
L/R	Rifiutare una telefonata	Toccare e tenere premuto per 2 secondi
R	Volume +	Toccare e tenere premuto per 2 secondi
L	Volume -	Toccare e tenere premuto per 2 secondi



R	Attivare l'assistente vocale	Toccare tre volte velocemente
L	Entra in modalità gioco	Toccare tre volte velocemente

Nota:

1. Gli auricolari si spengono automaticamente dopo 5 minuti se non sono stati accoppiati con nessun dispositivo. Quando la batteria è scarica, si spegneranno automaticamente anche.
2. In modalità Mono, tenere presente che il volume non può essere regolato. Premere quello sinistro per 2 secondi per passare al brano successivo; Tocca tre volte uno degli auricolari per accedere alla modalità di gioco.
3. In modalità di riproduzione musicale, si consiglia di uscire dalla modalità di gioco per una migliore esperienza uditiva.

Specificazioni

Modello	E2031
Chip	Qualcomm® QCC3040
versione senza fili	5.2
profili wireless	HFP/HSP/AVRCP/A2DP
Codec audio	aptX adaptive, aptX, AAC, SBC
Distanza di trasmissione	Fino a 10 metri/33 piedi

Driver	13 mm
Gamma di frequenza	20 - 20K Hz
Tempo di riproduzione (varia in base al livello del volume e al contenuto)	Auricolare: fino a 6.5 ore (60% volume)
	Custodia di ricarica: fino a 27 ore (60% volume)
Batteria	Auricolare: 35 mAh
	Custodia di ricarica: 400 mAh
Tempo di ricarica	Auricolare: circa 1.5 ore
	Custodia di ricarica: circa 2 ore
Dimensioni	Auricolare: 39 x 16,5 x 16,8 mm / 1,54 x 0,65 x 0,66 pollici
	Custodia di carica: 48 x 23 x 57,5 mm / 1,89 x 0,9 x 2,26 pollici

Cura & Manutenzione

1. Se questo prodotto non viene utilizzato per un lungo periodo di tempo, si raccomanda di ricaricarlo almeno una volta al mese per prolungarne la durata e mantenere le normali prestazioni d'uso.
2. Conservare il prodotto in un luogo asciutto.
3. Non gettare questo prodotto nel fuoco poiché le batterie potrebbero esplodere o perdere liquido.
4. Per pulire il prodotto, utilizzare un panno leggermente inumidito in acqua per pulire l'esterno nel caso in cui si sporchi.
5. Non smontare questo prodotto. Non contiene parti riparabili dall'utente.

Informazioni sulla garanzia

I vostri 'Veri Auricolari Wireless Tronsmart Onyx Ace Pro' sono garantiti al proprietario originale per 1 anno dalla data di acquisto contro difetti di materiale e di lavorazione in condizioni di normale utilizzo e servizio. Tronsmart non è responsabile per l'uso accidentale di questo prodotto e la sua responsabilità non supererà il prezzo di acquisto del prodotto. In caso di problemi durante l'utilizzo del prodotto, non esitate a contattare il nostro team di assistenza clienti all'indirizzo support@tronsmart.com.

Deutsch

Vielen Dank, dass Sie sich für den Kauf des Tronsmart Onyx Ace Pro True Wireless Earphones entschieden haben. Bitte lesen Sie die Bedienungsanleitung vor dem Gebrauch und bewahren Sie sie zum späteren Nachschlagen griffbereit auf. Wenn Sie Probleme haben, die Anweisungen in diesem Handbuch zu verstehen oder zu befolgen, wenden Sie sich bitte direkt an unser Kundensupport-Team unter support@tronsmart.com.

Paket Inhalt

- 1 x Onyx Ace Pro Echte kabellose Ohrhörer mit Ladekoffer
- 1 x Ladekabel
- 1 x Garantiekarte
- 1 x Benutzerhandbuch

Produktübersicht

- ① Multifunktions-Touch(Berührungssteuerung)-Bereich
- ② Mikrofon
- ③ Type-C Ladeanschluss
- ④ Kopfhörer-Anzeigelampe
- ⑤ Ladekofferanzeige
- ⑥ Ladekontakt
- ⑦ Reset-Taste

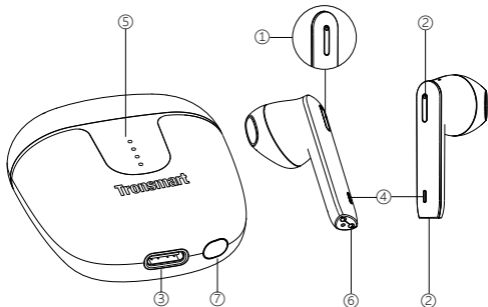

Erste Verwendung von Kopfhörern

Setzen Sie die beiden Kopfhörer wieder in die Ladeschale ein und laden Sie die Tasche und die Kopfhörer vor dem ersten Gebrauch vollständig auf. Die empfohlene Ladezeit beträgt 2 Stunden.



Laden

Verwenden Sie zum Aufladen das mitgelieferte Type-C-Kabel.

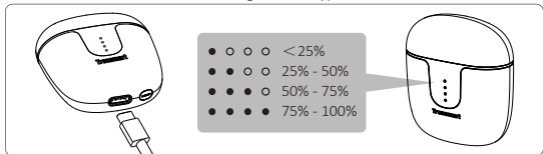

Legen Sie beide Ohrhörer in die Ladebox, um sie aufzuladen.

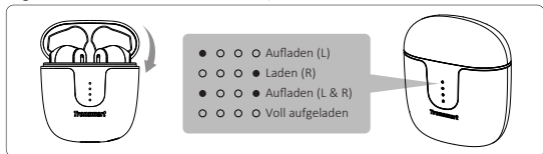

Ein / Ausschalten

1. Solange das Ladeetui noch Strom hat, schalten sich die Ohrhörer automatisch ein, sobald sie herausgenommen werden.

Zum manuellen Einschalten halten Sie den Multifunktions-Touch-Bereich an beiden Kopfhörern 2 Sekunden lang gedrückt.

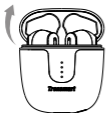

① Automatisches Ausschalten



② Manuelles Ausschalten

☀ Blinkt 1 Sekunde lang weiß (Kopfhöreranzeige)

Ein

2. Solange das Ladeetui noch Strom hat, schalten sich die Ohrhörer automatisch aus, sobald sie eingesetzt werden.

Zum manuellen Ausschalten halten Sie den Multifunktions-Touch-Bereich an entweder Kopfhörer 5 Sekunden lang gedrückt.

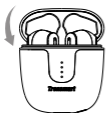

① Automatisches Ausschalten



② Manuelles Ausschalten

☀ Weiße Anzeige leuchtet für 2 Sekunden (Kopfhöreranzeige)

Aus

drahtlose Kopplung

1. Automatische True-Wireless-Stereo-Verbindung

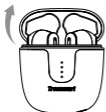

①



②



Blinkt Weiß (Master-Kopfhörer)
Geht aus (Vice-Kopfhörer)

True Wireless Stereo-Verbindung
ist erfolgreich

2. kabellose Verbindung

Die Ohrhörer werden beim Einschalten in den Pairing-Modus versetzt.



Geht aus (beide Kopfhörer)

Verbunden mit einem Gerät

Reset/Zurücksetzen

Wenn Sie Probleme mit Ihren Kopfhörern haben, zB. Probleme mit der Kopplung oder mit der Funktionalität, können Sie versuchen, indem Sie die Reset-Taste 10 Sekunden lang gedrückt halten.

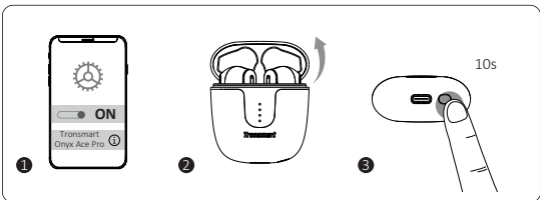

Steuerung



L/R	Manuell einschalten	Tippen und 2 Sekunden lang gedrückt halten
L/R	Manuell ausschalten	Tippen und 5 Sekunden lang gedrückt halten

🎵		
L/R	Play/Pause	Zweimal schnell tippen
R	Nächster Titel	Tippen und 2 Sekunden lang gedrückt halten
L	Vorheriges Lied	Tippen und 2 Sekunden lang gedrückt halten
R	Lautstärke +	Einmal tippen
L	Lautstärke -	Einmal tippen
📞		
L/R	Anruf annehmen / beenden	Zweimal schnell tippen
L/R	Anruf ablehnen	Tippen und 2 Sekunden lang gedrückt halten
R	Lautstärke +	Tippen und 2 Sekunden lang gedrückt halten
L	Lautstärke -	Tippen und 2 Sekunden lang gedrückt halten
🎙️		
R	Sprachassistent aktivieren	Dreimal schnell tippen
L	Gamermodus starte	Dreimal schnell tippen

Hinweis:

1. Die Ohrhörer werden nach 5 Minuten automatisch ausgeschaltet, wenn sie nicht über Bluetooth mit einem Gerät gekoppelt wurden. Wenn die Batterie schwach ist, werden sie ebenfalls automatisch ausgeschaltet.
2. Bitte beachten Sie, dass im Mono-Modus die Lautstärke nicht angepasst werden kann. Drücken Sie die linke Taste für 2 Sekunden, um zum nächsten Lied zu springen; Tippen Sie dreimal auf einen der Ohrhörer, um in den Spielmodus zu wechseln.
3. Im Musikwiedergabemodus wird empfohlen, den Spielmodus für ein besseres Hörerlebnis zu verlassen.

Specifications

Modell	E2031
Chip	Qualcomm® QCC3040
drahtlose Version	5.2
drahtloses Profil	HFP/HSP/AVRCP/A2DP
Audio codec	aptX adaptive, aptX, AAC, SBC
Verbindungsreichweite	Bis zu 10 Meter / 33 feet

Driver	13 mm
Audiofrequenzbereich	20 - 20K Hz
Spielzeit (variiert je nach Lautstärke und Inhalt)	Kopfhörer: bis zu 6.5 Stunden (60% Lautstärke)
	Ladekoffer: bis zu 27 Stunden (60% Volumen)
Batterie	Kopfhörer: 35 mAh
	Ladekoffer: 400 mAh
Ladezeit	Kopfhörer: ungefähr 1.5 Stunden
	Ladekoffer: ungefähr 2 Stunden
Abmessungen	Kopfhörer: 39 x 16.5 x 16.8 mm / 1.54 x 0.65 x 0.66 inches
	Ladekoffer: 48 x 23 x 57.5 mm / 1.89 x 0.9 x 2.26 inches

Pflege und Wartung

1. Wenn dieses Produkt über einen längeren Zeitraum nicht verwendet wird, wird empfohlen, es mindestens einmal im Monat aufzuladen, um die Lebensdauer zu verlängern und die normale Nutzungsleistung aufrechtzuerhalten.
2. Bewahren Sie das Produkt an einem trockenen Ort auf.
3. Entsorgen Sie dieses Produkt nicht im Feuer, da Batterien explodieren oder auslaufen können.
4. Um das Produkt zu reinigen, verwenden Sie ein leicht angefeuchtetes Tuch in Wasser, um das Äußere zu reinigen, falls es schmutzig wird.
5. Zerlegen Sie dieses Produkt nicht. Es enthält keine vom Benutzer zu wartenden Teile.

Garantieinformationen

Auf Ihre "Tronsmart Onyx Ace Pro True Wireless Earphones" wird dem Erstbesitzer eine Garantie von 1 Jahr ab Kaufdatum gegen Material- und Verarbeitungsfehler bei normaler Verwendung und normalem Service gewährt. Tronsmart ist nicht verantwortlich für den versehentlichen Gebrauch dieses Produkts und seine Haftung übersteigt nicht den Kaufpreis des Produkts. Wenn Sie Probleme bei der Verwendung des Produkts haben, wenden Sie sich bitte an unser Kundensupport-Team unter support@tronsmart.com.

Español

Gracias por comprar los auriculares inalámbricos Tronsmart Onyx Ace Pro. Lea el manual del usuario antes de usarlo y manténgalo a mano para futuras consultas. Si tiene duda sobre este manual, comuníquese directamente con nuestro equipo de atención al cliente en support@tronsmart.com.

Contenido del paquete

- 1 x auriculares inalámbricos Onyx Ace Pro con estuche de carga
- 1 x cable de carga
- 1 x tarjeta de garantía
- 1 x manual de usuario

Descripción del producto

- ① área táctil multifunción
- ② micrófonos
- ③ puerto de carga Type-C
- ④ Luz indicadora de auriculares
- ⑤ Luz indicadora de caja de carga
- ⑥ contacto de carga
- ⑦ Botón de reinicio

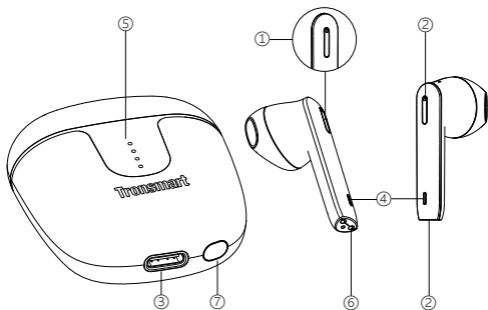

Primer uso de auriculares

Vuelva a colocar los dos auriculares en el estuche de carga y luego cargue completamente el estuche y los auriculares antes del primer uso. El tiempo de carga recomendado es de 2 horas.



Carga

Use el cable de carga Type-C que viene para cargar.

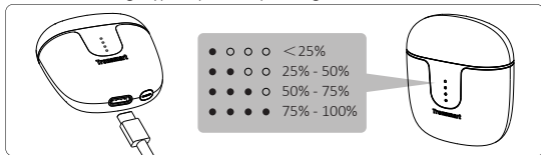

Coloque ambos auriculares en el estuche de carga para cargarlos.

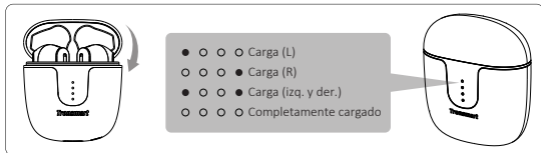

Encender / apagar

1. Mientras el estuche de carga tenga energía restante, los auriculares se encenderán automáticamente una vez que se retiren.

Para encenderlo manualmente, mantenga presionado el área táctil multifunción en ambos auriculares durante 2 segundos.

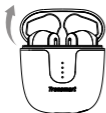

1 Encendido automático



2 Encendido manual



LED Blanco intermitente durante 1 segundo
(indicador de auriculares)

Encender

2. Mientras el estuche de carga tiene energía restante, los auriculares se apagarán automáticamente una vez que se coloquen.

Para apagar manualmente, mantenga presionado el área táctil multifunción en cualquiera de los auriculares durante 5 segundos.

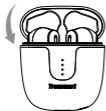

1 Automatisches Ausschalten



2 Manuelles Ausschalten



Indicador blanco encendido durante 2 segundos
(indicador de auriculares)

Apagar

Emparejamiento

1. Conexión estéreo inalámbrica verdadera automática

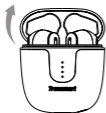

1



2

⚙️ Parpadeo lento en color blanco (auricular maestro)
Se apagará (Vice auricular)

La conexión de verdadera estéreo inalámbrica es exitosa

2. Conexión inalámbrica

Los auriculares entrarán en modo de emparejamiento cuando estén encendidos.

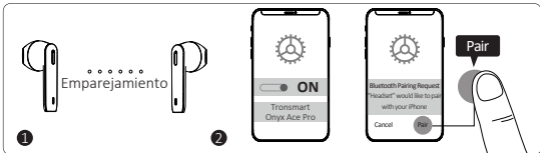

⚙️ Se apagará (ambos auriculares)

Conectado a un dispositivo

Reiniciar

Si tiene problemas con sus auriculares, como fallos en el emparejamiento de o problemas de funcionalidad, puede intentar restablecer sus auriculares presionando el botón de reinicio durante 10 segundos.

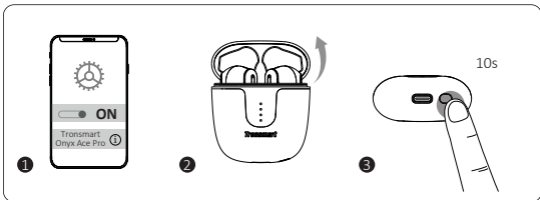

Controles

⏻		
L/R	Encender manualmente	Toque y mantenga presionado durante 2 segundos
L/R	Apagar manualmente	Toque y mantenga presionado durante 5 segundos



L/R	Reproducir /pausar	Toque dos veces rápidamente
R	Siguiente pista	Toque y mantenga presionado durante 2 segundos
L	Pista anterior	Toque y mantenga presionado durante 2 segundos
R	Volumen +	Toque una vez
L	Volumen -	Toque una vez



L/R	Contestar / finalizar una llamada	Toque dos veces rápidamente
L/R	Rechazar una llamada	Toque y mantenga presionado durante 2 segundos
R	Volumen +	Toque y mantenga presionado durante 2 segundos
L	Volumen -	Toque y mantenga presionado durante 2 segundos



R	Activar asistente de voz	Toque tres veces rápidamente
L	Entra en modo de juego	Toque tres veces

Nota:

1. Los auriculares se apagarán automáticamente después de 5 minutos si no se han emparejado con ningún dispositivo a través. Cuando la batería esté baja, también se apagarán automáticamente.
2. En el modo Mono, tenga en cuenta que el volumen no se puede ajustar. Presione el izquierdo durante 2 segundos para pasar a la siguiente canción; Toque tres veces cualquiera de los auriculares para ingresar al modo de juego.
3. En el modo de reproducción de música, se recomienda salir del modo de juego para una mejor experiencia auditiva.

Especificaciones

Modelo	E2031
Chip	Qualcomm® QCC3040
versión inalámbrica	5.2
perfiles inalámbricos	HFP/HSP/AVRCP/A2DP
Códec de audio	aptX adaptive, aptX, AAC, SBC
Distancia de transmisión	Hasta 10 metros / 33 pies

Driver	13 mm
Rango de frecuencia	20 - 20K Hz
Tiempo de reproducción (varía según el nivel de volumen y el contenido)	Auricular: hasta 6.5 horas (60% de volumen)
	Estuche de carga: hasta 27 horas (60% de volumen)
Batería	Auricular: 35 mAh
	Estuche de carga: 400 mAh
Tiempo de carga	Auricular: aproximadamente 1.5 horas
	Estuche de carga: aproximadamente 2 horas
Dimensiones	Auricular: 39 x 16.5 x 16.8 mm / 1.54 x 0.65 x 0.66 pulgadas
	Estuche de carga: 48 x 23 x 57.5 mm / 1.89 x 0.9 x 2.26 pulgadas

Cuidado y mantenimiento

1. Si este producto no se usa por un período prolongado, se recomienda recargarlo al menos una vez al mes para extender su vida útil y mantener el rendimiento de uso normal.
2. Mantenga el producto en un lugar seco.
3. No arroje este producto al fuego ya que las baterías pueden explotar o tener fugas.
4. Para limpiar el producto, use un paño ligeramente humedecido en agua para el exterior en caso de que se ensucie.
5. No desmonte este producto. No contiene partes reparables por el usuario.

Información de garantía

Sus "Auriculares inalámbricos True Tronsmart Onyx Ace Pro" están garantizados para el propietario original por 1 año a partir de la fecha de compra contra defectos de material y mano de obra bajo uso y servicio normales. Tronsmart no es responsable del uso accidental de este producto y su responsabilidad no excederá el precio de compra del producto. Si tiene algún problema al usar el producto, no dude en ponerse en contacto con nuestro equipo de atención al cliente en support@tronsmart.com.

русский

Благодарим Вас за покупку беспроводных наушников Tronsmart Onyx Ace Pro Pro. Пожалуйста, изучите руководство пользователя перед использованием и держите его под рукой для дальнейшего использования. Если у вас возникли проблемы с пониманием или выполнением инструкций, приведенных в данном руководстве, свяжитесь с нашей службой поддержки напрямую по адресу support@tronsmart.com.

Package Content

- 1 x Беспроводные наушники Onyx Ace Pro и кейс для зарядки
- 1 x Зарядный кабель
- 1 x Гарантийный талон
- 1 x Руководство пользователя

Описание Продукта

- ① Сенсорная панель управления
- ② Микрофон
- ③ Разъём для зарядки Type-C
- ④ Световой индикатор наушников
- ⑤ Световой индикатор заряда батареи
- ⑥ Контакты для заряда
- ⑦ Кнопка сброса

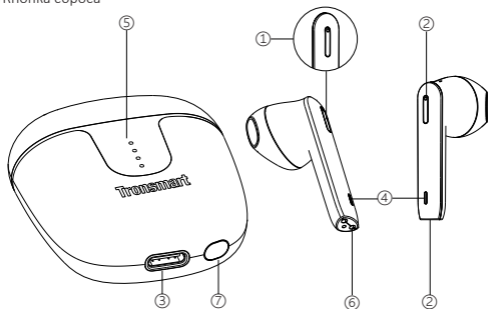

При первом использовании наушников

Поместите оба наушника в кейс для зарядки и полностью зарядите чехол и наушники перед первым использованием. Рекомендуемое время зарядки составляет 2 часа.



Зарядка

Используйте кабель Type-C для зарядки.

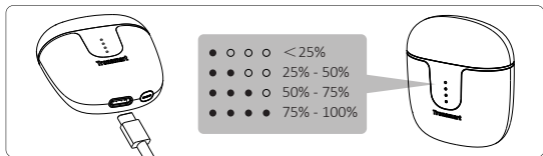

Поместите оба наушника в чехол для зарядки, чтобы зарядить их.

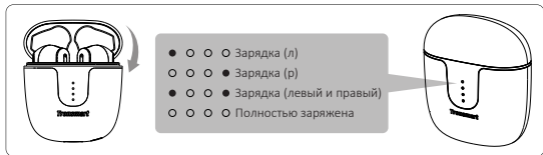

Включение / Выключение

1. Пока в зарядном кейсе остается заряд, наушники автоматически включаются после извлечения.

Чтобы включить наушники вручную, коснитесь сенсорной панели управления на обоих наушниках и удерживайте ее в течение 2 секунд.

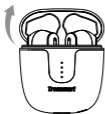

1 Автоматическое включение

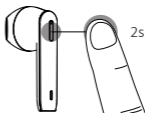

2 Ручное включение



Индикатор наушников мигает белым в течени 1 секунды

Включено

2. Пока в зарядном кейсе остается заряд, наушники автоматически выключаются после того, как их вставят.

Для выключения вручную коснитесь и удерживайте многофункциональную сенсорную область на любом наушнике в течение 5 секунд.

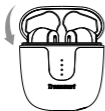

1 Автоматическое выключение



2 Ручное отключение



Белый индикатор загорается на 2 секунды.

Выключено

Беспроводное сопряжение

1. Автоматическое беспроводное стереоподключение

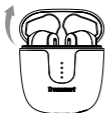

1



2



Медленно мигает белым
(Главный наушник)
Выключен (Вице-наушники)

Сопряжение прошло успешно

2. Беспроводное соединение

Наушники перейдут в режим сопряжения, как только они будут включены.



Оба наушника не мерцают

Устройства подсоединены

Сброс настроек

Если у вас возникли проблемы с наушниками, такие как сбой сопряжения или проблемы с функциональностью, вы можете попытаться сбросить настройки наушников, нажав кнопку сброса и удерживая ее в течение 10 секунд.

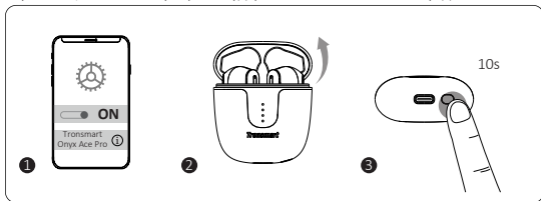

Управление



Л/П	Включить вручную	Нажмите и удерживайте в течение 2 секунд
Л/П	Выключить вручную	Нажмите и удерживайте в течение 5 секунд

		
Л/П	Воспроизведение / Пауза	Быстро нажмите два раза
П	Следующий трек	Нажмите и удерживайте в течение 2 секунд
Л	Предыдущий трек	Нажмите и удерживайте в течение 2 секунд
П	Громкость +	Нажмите один раз
Л	Громкость -	Нажмите один раз
		
Л/П	Ответить / завершить телефонный звонок	Быстро нажмите два раза
Л/П	Отклонить звонок	Нажмите и удерживайте в течение 2 секунд
П	Громкость +	Нажмите и удерживайте в течение 2 секунд
Л	Громкость -	Нажмите и удерживайте в течение 2 секунд
		
П	Активировать голосового помощника	Быстро нажмите три раза
Л	Войдите в Игровой Режим	Быстро нажмите три раза

Примечание:

1. Наушники отключатся автоматически через 5 минут, если они не подключены к какому-либо устройству. Когда батарея разряжена, они также автоматически выключаются.
2. Обратите внимание, что в режиме «Моно» громкость регулировать нельзя. Нажмите левую кнопку на 2 секунды, чтобы перейти к следующей песне; Трижды коснитесь любого наушника, чтобы войти в игровой режим.
3. В режиме воспроизведения музыки рекомендуется выйти из игрового режима для лучшего слухового восприятия.

Спецификации

Модель	E2031
ЦАП	Qualcomm® QCC3040
Беспроводная версия	5.2
Беспроводные профили	HFP/HSP/AVRCP/A2DP
Аудио кодеки	aptX adaptive, aptX, AAC, SBC
Расстояние соединения	До 10 метров

Динамик	13 мм
Диапазон частот	20 - 20К Hz
Время воспроизведения (зависит от уровня громкости и содержания)	Наушник: до 6.5 часов (при 60% звуке)
	Зарядный кейс: до 27 часов (при 60% звуке)
Батарея	Наушник: 35 мАч
	Зарядный кейс: 400 мАч
Время зарядки	Наушники: около 1.5 часов
	Зарядный кейс: около 2 часов
Размеры	Наушники: 39 x 16,5 x 16,8 мм
	Зарядный кейс: 48 x 23 x 57,5 мм

Уход и обслуживание

1. Если устройство не используется в течение длительного периода времени, его рекомендуется заряжать по крайней мере один раз в месяц, чтобы продлить жизнь и поддерживать нормальную работу устройства.
2. Храните продукт в сухом месте.
3. Не бросайте это изделие в огонь, так как батареи могут взорваться или протечь.
4. Для очистки изделия используйте влажную ткань, чтобы очистить внешнюю поверхность в случае, если она испачкается.
5. Не разбирайте продукт. Он не содержит частей, обслуживаемых пользователем.

Информация о гарантии

На Tronsmart Onyx Ace Pro True предоставляется гарантия первоначальному владельцу в течение 1 года с даты покупки при отсутствии механических дефектов и при нормальном использовании и обслуживании. Tronsmart не несет ответственности за случайные поломки, и её ответственность не будет превышать покупную цену продукта. Если у вас возникли проблемы при использовании продукта, не стесняйтесь обращаться в нашу службу поддержки клиентов по адресу support@tronsmart.com.

日本語

ご購入いただきありがとうございます。Tronsmart Onyx Ace Proにはワイヤレス5.2が搭載されており、ワイヤレス対応デバイスとの最適なペアリングが可能です。使用する前にユーザーマニュアルを読み手元に置いてください。ご問題がある場合は、support@tronsmart.comにメールでお問い合わせください。

パッケージ内容

- 1 x Onyx Ace Pro Trueワイヤレスイヤホン
- 1 x 充電ケーブル
- 1 x 保証カード
- 1 x 取扱説明書

ボタンの説明

- ① 多機能タッチエリア
- ② マイク
- ③ Type-C充電ポート
- ④ イヤホンインジケータライト
- ⑤ 充電ケースインジケータライト
- ⑥ 充電接点
- ⑦ リセットボタン

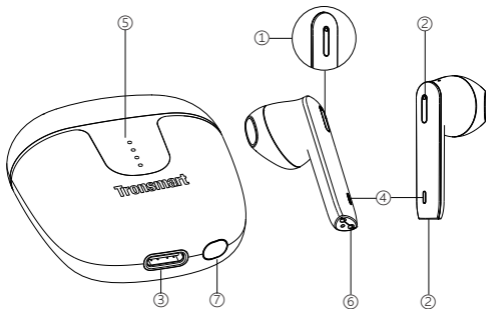

イヤホンの始め使用

始めに使用する前に2つのイヤホンを充電ケースに戻し、ケースとイヤホンを満充電してください。充電時間は2時間です。

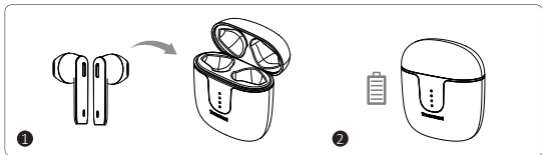

充電

付属のType-Cケーブルを使用して充電します。

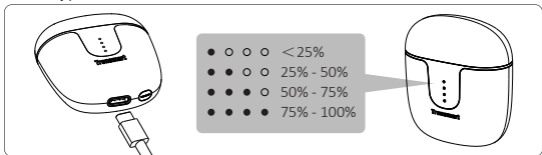

両方のイヤフォンを充電ケースに入れて充電します。



オン/オフ

1. 充電ケースに電力が残っている間、イヤフォンを取り出すと自動的にオンになります。

手動でオンにするには、両方のイヤホンの多機能タッチエリアを2秒間押し続けます。

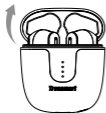

① 自動オン

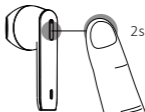

② 手動でオンにする

⚙ 白いLEDが1秒間点滅 (イヤホンのインジケータ)

オン

2. 充電ケースに電力が残っている間、イヤホンを入れると自動的にオフになります。

手動でオフにするには、いずれかのイヤホンの多機能タッチエリアを5秒間タップして押し続けます。

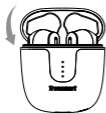

① 自動オフ

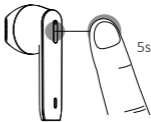

② 手動でオフにする

⚙ 白いインジケータが2秒間点灯します (イヤホンのインジケータ)

オフ

ワイヤレスペアリング

1. AutoTrueワイヤレスステレオ接続

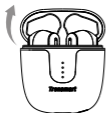

①



②

2. 無線接続

イヤホンは、オンになるとペアリングモードに入ります。



リセットする

真のワイヤレスステレオペアリング ペアリングの失敗や機能の問題など、イヤホンに問題が発生している場合は、リセットボタンを10秒間押して、イヤホンのリセットしてみてください。

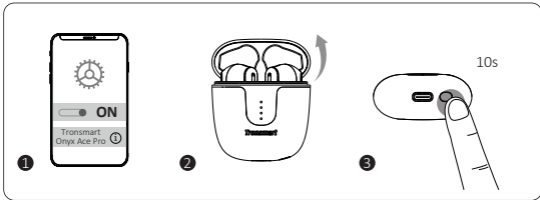

操作

		
L/R	手動でオンにする	2秒間長押しします
L/R	手動でオフにする	5秒間長押しします



L/R	再生/一時停止	二回タップ
R	次の曲	2秒間押し続けます
L	前の曲	2秒間押し続けます
R	音量+	一回タップ
L	音量-	一回タップ



L/R	電話に出る/電話を切る	二回タップ
L/R	電話を拒否する	2秒間押し続けます
R	音量+	2秒間押し続けます
L	音量-	2秒間押し続けます



R	音声アシスタントを有効にする	三回タップ
L	ゲームモードに入る	三回タップ

注：

- イヤホンは、でどのデバイスともペアリングしていない場合、5分後に自動的にオフになります。バッテリーが少なくなると、自動的にオフになります。
- モノラルモードでは音量調節ができませんのでご注意ください。左の曲を2秒間押し、次の曲にスキップします。いずれかのイヤフォンをトリプルタップして、ゲームモードに入ります。
- 音楽再生モードでは、聴覚体験を向上させるためにゲームモードを終了することをお勧めします。

仕様

モデル	E2031
チップ	Qualcomm® QCC3040
ワイヤレスバージョン	5.2
ワイヤレスプロファイル	HFP/HSP/AVRCP/A2DP
オーディオコーデック	aptX adaptive, aptX, AAC, SBC
接続距離	Up to 10 meters / 33 feet
ドライバー	13 mm

オーディオ周波数範囲	20-20KHz
再生時間（音量レベルとコンテツによって異なります）	イヤホン：最大6.5時間（60%音量）
	充電ケース：最大27時間（60%音量）
バッテリー	イヤホン:35mAh
	充電ケース:400mAh
充電時間	イヤホン：約1.5時間
	充電ケース：約2時間
サイズ	イヤホン：39 x 16.5 x 16.8 mm / 1.54 x 0.65 x 0.66インチ
	充電ケース：48 x 23 x 57.5 mm / 1.89 x 0.9 x 2.26インチ

お手入れ

1. この製品を長期間使用しない場合は、通常の使用パフォーマンスを維持するために、少なくとも月に1回は充電することをお勧めします。
2. 製品を乾燥した場所に保管してください。
3. バッテリーが爆発したり漏れたりする可能性があるため、この製品を火の中に投じないでください。
4. 製品を清掃するには、軽く湿らせた布を使用して、汚れた場合に外部を清掃します。
5. 本製品を分解しないでください。ユーザーが修理できる部品は含まれていません。

保証情報

「Tronsmart Onyx Ace Pro True ワイヤレスイヤホン」は、購入日から1年間、通常の使用製造上の欠陥に対して元の所有者に保証されます。Tronsmartは、誤った使用について責任を負いません。製品の使用中に問題が発生した場合は、support@tronsmart.com のカスタマーサポートチームにご連絡ください。



SHENZHEN GEEKBUY E-COMMERCE CO., LTD.

Warehouse 101H, No. 49 Wuhe Avenue, Wuhe Community,
Bantian Street, Longgang District, Shenzhen

Email: support@tronsmart.com

Model: E2031

800-270-1082 (USA & Canada)

FCC ID: 2AV3Z-ONYXACEPRO

+86-755-23603740 (Global)

www.tronsmart.com

CE RoHS  **R** 219-218041



OTTGG株式会社

Made in China