

Soundcore Infini Mini

User's manual

Model No.: A3370
51005000947 V01

Bedienungsanleitung | Guide d'Utilisation | Guida d'Utilizzo
Manual de Instrucciones | Manual de Instruções | 取扱説明書
用户手册 | 사용자 메뉴얼 | Начальное руководство | دليل الترحيب

01	English
11	Deutsch
21	Français
31	Italiano
41	Español
51	Portuguese
61	日本語
71	简体中文
81	한국어
91	Русский
101	العربية

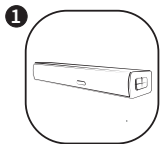

Soundbar

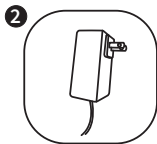

Power Adapter

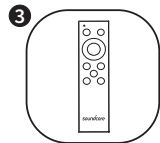

Remote control

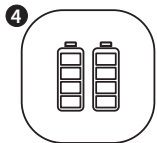

2 x AAA Batteries

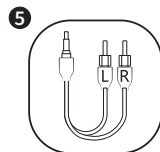

3.5mm to RCA Stereo
Audio Cable

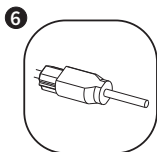

Optical cable

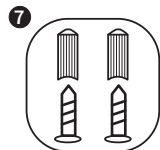

2 x Screws

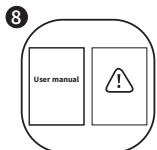

User manual

Deutsch

- 1 Soundbar
- 2 Netzteil
- 3 Fernbedienung
- 4 AAA-Batterien
- 5 Stereo-Audiokabel 3,5 mm auf RCA
- 6 Optisches Kabel
- 7 Dübel und Schrauben für die Wandhalterung
- 8 Benutzerhandbuch

Français

- 1 Barre de son
- 2 Adaptateur d'alimentation
- 3 Télécommande
- 4 Piles AAA
- 5 Câble audio stéréo RCA 3,5 mm
- 6 Câble optique
- 7 Chevilles et vis de fixation murale
- 8 Manuel de l'utilisateur

Italiano

- 1 Soundbar
- 2 Adattatore
- 3 Telecomando
- 4 Batterie AAA
- 5 Cavo audio stereo 3,5 mm a RCA
- 6 Cavo ottico
- 7 Stop e viti per montaggio a parete
- 8 Manuale utente

Español

- 1 Barra de sonido
- 2 Adaptador de alimentación
- 3 Mando a distancia
- 4 Pilas AAA
- 5 Cable de audio estéreo de 3,5 mm a RCA
- 6 Cable óptico
- 7 Tornillos y tacos para montaje en pared
- 8 Manual del usuario

Portuguese

- 1 Soundbar
- 2 Adaptador de alimentação
- 3 Controle remoto
- 4 Pilhas AAA
- 5 Cabo de áudio estéreo RCA de 3,5 mm
- 6 Cabo óptico
- 7 Buchas e parafusos para montagem na parede
- 8 Manual do Usuário

日本語

- 1 Soundbar(製品本体)
- 2 電源アダプター
- 3 リモコン
- 4 単4電池
- 5 3.5 mm-RCA ステレオオーディオケーブル
- 6 光ケーブル
- 7 壁掛け用ネジプラグとネジ
- 8 取扱説明書

Русский

- 1 Саундбар
- 2 Адаптер питания
- 3 Пульт ДУ
- 4 Элементы питания типа AAA
- 5 Стере акустический кабель 3,5 мм – RCA
- 6 Оптический кабель
- 7 Крепежные винты и винтовые дюбели
- 8 Руководство пользователя

العربية

- 1 Soundbar
- 2 محوّل الطاقة
- 3 جهاز التحكم عن بُعد
- 4 بطاريات بحجم AAA
- 5 كبل صوت ستريو من نوع RCA بحجم 3,5 مم
- 6 كبل بصري
- 7 مأخذ البراغي والبراغي للتركيب على الحائط
- 8 دليل المستخدم

简体中文

- 1 Soundbar
- 2 电源适配器
- 3 遥控器
- 4 AAA 电池
- 5 3.5mm 转 RCA 立体声音频电缆
- 6 光缆
- 7 壁挂式螺塞和螺丝
- 8 用户手册

한국어

- 1 사운드바
- 2 전원 어댑터
- 3 리모컨
- 4 AAA 배터리
- 5 3.5mm RCA 스테레오 오디오 케이블
- 6 광 케이블
- 7 벽 설치용 나사 플러그 및 나사
- 8 사용 설명서

EN Safety Instructions

- Avoid dropping.
- Do not disassemble.
- Do not submerge in water.
- Avoid extreme temperatures.
- Do not use the device outdoors during thunderstorms.
- Use original or certified cables.
- Do not use any corrosive cleaner / oil to clean.
- The product should not be exposed to dripping or splashing water.
- The adapter shall be installed near the equipment and shall be easily accessible.

At a Glance

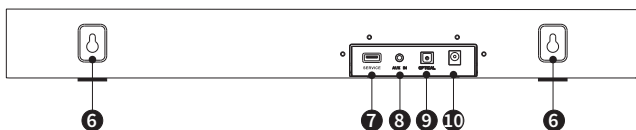
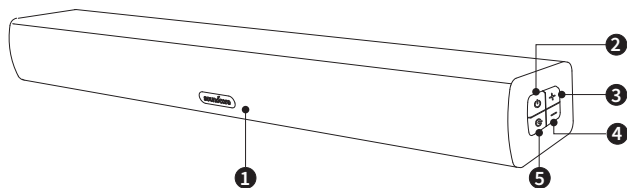

1 Status indicator

Status	Status indicator light
Standby	Solid red
Bluetooth pairing mode	Flashing blue
Bluetooth device connected	Solid blue (stays on for 10 seconds)
AUX	Solid cyan (stays on for 10 seconds)
Mute	Solid yellow
Optical	Solid green (stays on for 10 seconds)
Volume up and down	Flashing white
Maximum volume	Solid white (stays on for 3 seconds)
Minimum volume	Solid white (stays on for 3 seconds)
Music	Flashing white (once)
Movie	Flashing white (3 times)

2 Power button

3 Volume-up control

4 Volume-down control

5 Source input

6 Wall mount holes

7 USB port (Service only)

8 AUX input

9 Optical input

10 Power input

EN Placement

1. Place the Soundbar on a solid surface.

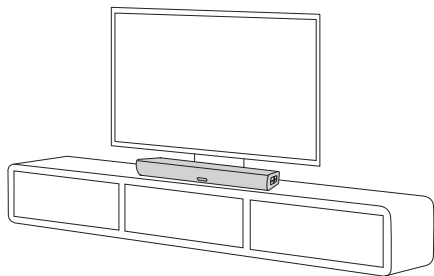

2. To prevent any hazardous situations, no naked flame sources, such as lighted candles, should be placed on or in the vicinity.

• Wall Mount Installation

1. Drill two holes on the wall (approximately 6mm in diameter). The distance between the two holes should be 400mm. Refer to image below:

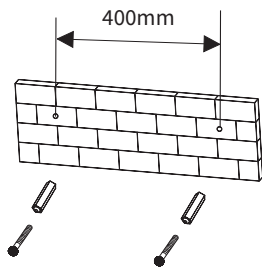

Insert the two screw plugs into the drilled holes, then place the two screws in the screw plugs.

2. Tighten the screws with screwdriver and leave 4mm screw head outside. EN

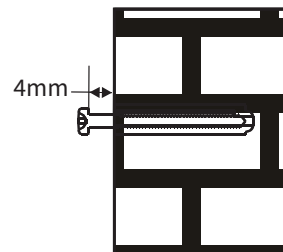

3. Hang the Soundbar on the wall.

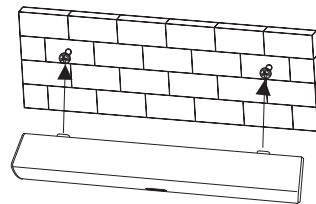

Remote Control

1. Battery installation

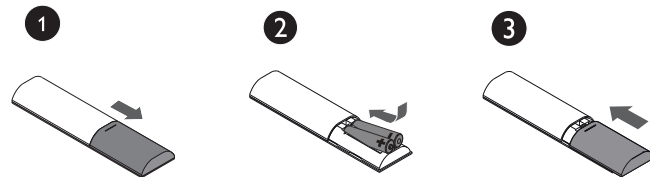

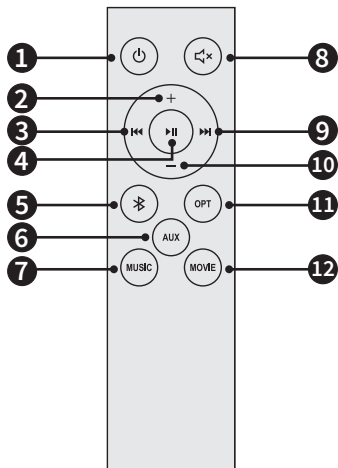

Button	Button functions
1 Power button	Press to switch on the Soundbar. Press the button again to put the Soundbar in standby mode.
2 Volume-up control	To make volume adjustments.
3 Previous	Return to previous track.
4 Play / Pause	To pause / resume playback.
5 Bluetooth button	To activate Bluetooth mode. 1. Press to activate Bluetooth mode. 2. Press and hold for 3 seconds for Bluetooth reconnection.
6 AUX button	To activate the AUX mode.

Button	Button functions
7 Music button	To activate the music equalizer mode.
8 Mute button	To temporarily turn off the sound. Press the button again to turn the sound back on.
9 Next	Move to next track.
10 Volume-down control	To make volume adjustments.
11 Optical button	To activate the optical mode.
12 Movie button	To activate the movie equalizer mode.

The status indicator light will stay on for approximately 10 seconds when the Soundbar is in Bluetooth mode / AUX IN mode / OPTICAL IN mode.

Using Your Soundbar

1. Turn On / Off

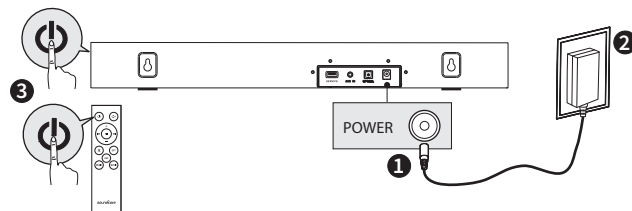

The Soundbar will automatically switch to standby mode when no audio input is received for over 15 minutes.

EN a. Connect to your TV

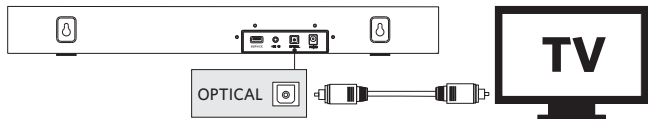

1. Connect optical cable to the optical output port of a stereo audio machine (such as TV / CD / VCR / DVD player ...etc).
2. Press the OPT button on the remote control to activate optical mode. The status indicator will be solid green.

Note: the status indicator light will stay on for 10 seconds.

b. AUX-In mode

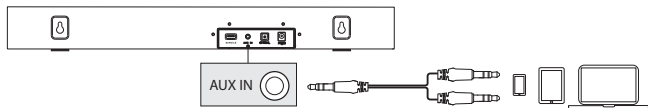

1. Connect audio cable (3.5mm to RCA stereo audio cable) to the audio output port of a stereo audio machine (such as TV / CD / VCR / DVD player ...etc).
2. Press the AUX button on the remote control to activate AUX mode. The status indicator will be solid cyan.

Note: the status indicator light will stay on for 10 seconds.

c. Bluetooth mode

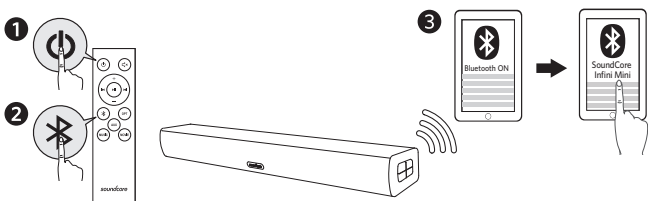

1. Press Power button on the remote control to switch on the Soundbar.
2. Press the Bluetooth button on the remote control to activate Bluetooth mode.
3. Turn on the Bluetooth of your device, search for Soundcore Infini Mini on your Bluetooth list then select connect.

Flashing Blue	Bluetooth mode is activated
Solid Blue	Connected to device Note: the status indicator light will stay on for 10 seconds.



When turned on, Soundcore Infini Mini Soundbar will automatically connect to the last connected device if available. If not, press the Bluetooth button to activate Bluetooth mode.

Having connection problems? Remove Soundcore Infini Mini from your device's Bluetooth history and ensure it's less than 10 meters away. Then try pairing again. To get the best sound quality, make sure there is a clear line of sight between the connected device and your Soundbar.

d. Respond to your TV remote control

Use your own TV remote control to control your Soundbar (Applicable for most of Vizio / LG / Philips TVs).

Press and hold Volume-down control and Source input button (on Soundbar) for more than 3 seconds to activate the remote control learning mode. The status indicator will flash to white in this stage.

Press Power button on the Soundbar and press the Power button on your TV remote control simultaneously, then the status indicator will flash to red. Once your Soundbar is responding to your TV remote control, the status indicator on the soundbar will be solid red.

Note: only power, source input and volume of your Soundbar can be controlled by your TV remote control.

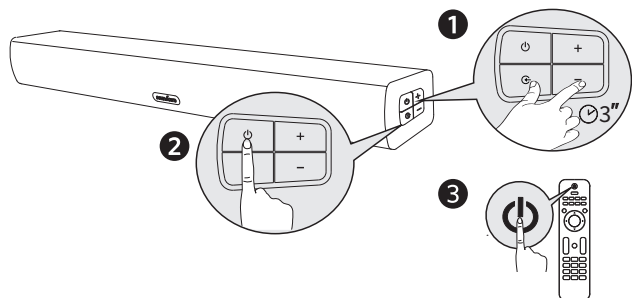

Note: refer to below table for setting up the buttons on your TV remote control. You can control power, source input and volume of your Soundbar once the TV remote control buttons are set up.

Soundbar button	TV remote control buttons	Activation procedure	Status indicator on soundbar	
			Button learning	Button learnt
Power button	Power button	Press the buttons on Soundbar and TV remote control simultaneously	Flashing Red	Solid red (for 30 seconds)
Source input button	Source button	Press the buttons on Soundbar and TV remote control simultaneously	Flashing Green	Solid green (for 30 seconds)
Volume-up control	Volume-up button	Press the buttons on Soundbar and TV remote control simultaneously	Flashing Blue	Solid blue (for 30 seconds)
Volume-down control	Volume-down button	Press the buttons on Soundbar and TV remote control simultaneously	Flashing Yellow	Solid yellow (for 30 seconds)



When not in use, store your Soundbar in a cool place.

Declaration of Conformity

Hereby, Anker Innovations Limited declares that the radio equipment type A3370 is in compliance with Directive 2014/53/EU. The full text of the EU declaration of conformity is available at the following internet address:

<https://www.anker.com/products>

Maximum output power: 4.0dBm

Frequency band: 2.4G band (2.4000GHz-2.4835GHz)

Specifications



Specifications are subject to change without notice.

Input: 18 V $\overline{\text{=}}$ 2.2 A

Audio output: 20 W x 2

Size : 550 x 63 x 94 mm / 21.6 x 2.5 x 3.7 in

Weight (without packaging): 1190 g / 42 oz

Bluetooth version: V2.1 + EDR

Range: 10 m / 33 ft

- Nicht fallenlassen.
- Nicht zerlegen.
- Nicht in Wasser tauchen.
- Extreme Temperaturen meiden.
- Das Produkt nicht bei Gewitter im Freien verwenden.
- Nur Original- oder zertifizierte Kabel verwenden.
- Weder scharfe Reinigungsmittel noch Öl verwenden.
- Das Produkt keinen Flüssigkeitstropfen oder -spritzern aussetzen.
- Das Netzteil muss in der Nähe des Geräts installiert werden und leicht zugänglich sein.

Auf einen Blick

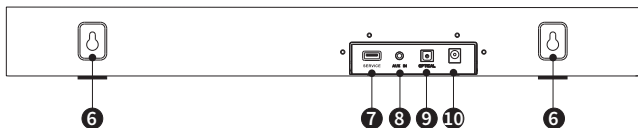
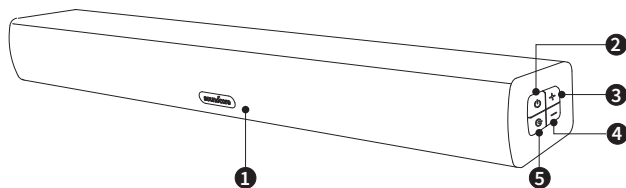

1 Statusanzeige

Status	Statusanzeige-Licht
Standby	Leuchtet rot
Bluetooth pairing mode	Blinkt blau
Bluetooth-Gerät verbunden	Leuchtet blau (10 Sekunden lang)
AUX	Leuchtet türkis (10 Sekunden lang)
Stummgeschaltet	Leuchtet gelb
Optisch	Leuchtet grün (10 Sekunden lang)
Lauter / leiser	Blinkt weiß
Maximale Lautstärke	Leuchtet weiß (3 Sekunden lang)
Minimale Lautstärke	Leuchtet weiß (3 Sekunden lang)
Musik	Blinkt einmal weiß
Film	Blinkt dreimal weiß

2 Ein-/Aus-Taste

3 Lautstärkeregler (Lauter)

4 Lautstärkeregler (Leiser)

5 Eingang

6 Löcher für Wandhalterung

7 USB-Anschluss (nur Service)

8 AUX-Eingang

9 Optischer Eingang

10 Stromeingang

DE Platzierung

1. Stellen Sie den Soundbar Lautsprecher auf eine solide Oberfläche.

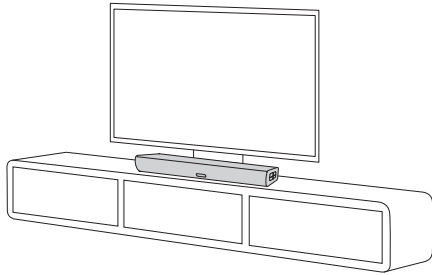

2. Zur Vermeidung von Gefahren dürfen keine offenen Flammen wie z. B. Kerzen auf dem Gerät oder in unmittelbarer Nähe platziert werden.

• Montage der Wandhalterung

1. Zwei Löcher in die Wand bohren (mit ca. 6 mm Durchmesser). Der Abstand zwischen den beiden Löchern muss 400 mm betragen. Siehe Abbildung unten:

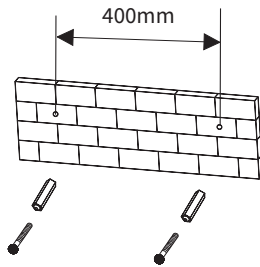

Die beiden Dübel in die Löcher stecken und dann die beiden Schrauben in die Dübel einsetzen.

2. Die Schrauben mit einem Schraubendreher eindrehen, bis nur noch 4 mm Schraubenkopf freiliegen.

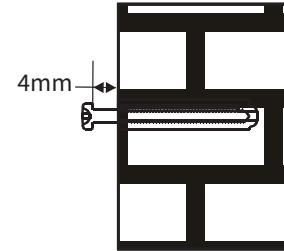

3. Den Soundbar Lautsprecher an die Wand hängen.

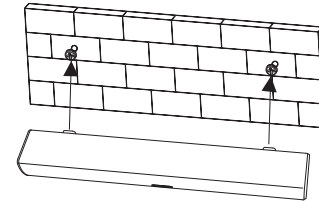

Fernbedienung

1. Batterien einsetzen

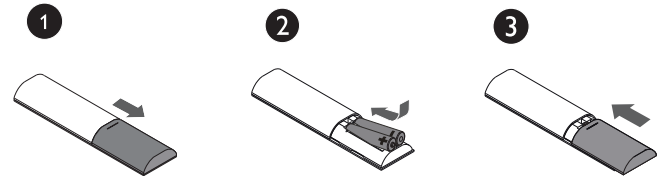

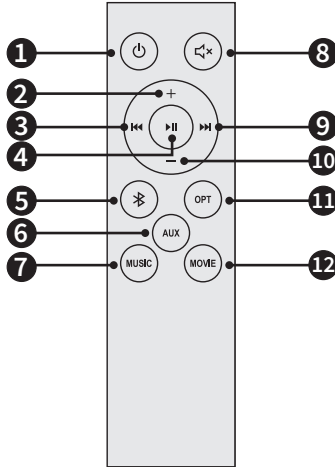

Taste	Tastenfunktionen
1 Ein-/Aus-Taste	Zum Einschalten des Soundbar Lautsprechers drücken. Taste erneut drücken, um Soundbar in den Standby-Modus zu schalten.
2 Lautstärkeregl. (Lauter)	Lautstärke anpassen.
3 Zurück	Zurück zum vorherigen Track.
4 Wiedergabe/Pause	Wiedergabe unterbrechen/fortsetzen.
5 Bluetooth-Taste	Bluetooth-Modus aktivieren. 1. Zum Aktivieren des Bluetooth-Modus drücken. 2. 3 Sekunden lang gedrückt halten, um Bluetooth-Verbindung wiederherzustellen.
6 AUX-Taste	AUX-Modus aktivieren.

Taste	Tastenfunktionen
7 Musik-Taste	Musik-Equalizer-Modus aktivieren.
8 Stummschalttaste	Ton vorübergehend ausschalten. Taste erneut drücken, um den Ton wieder einzuschalten.
9 Weiter	Weiter zum nächsten Track.
10 Lautstärkeregl. (Leiser)	Lautstärke anpassen.
11 Optische Taste	Optischen Modus aktivieren.
12 Film-Taste	Film-Equalizer-Modus aktivieren.

Die Statusanzeige leuchtet ca. 10 Sekunden lang, wenn der Bluetooth-Modus / AUX-Eingangsmodus / Optischer Eingangsmodus am Soundbar Lautsprecher aktiviert wird.

Verwendung des Soundbar

1. Ein-/Ausschalten

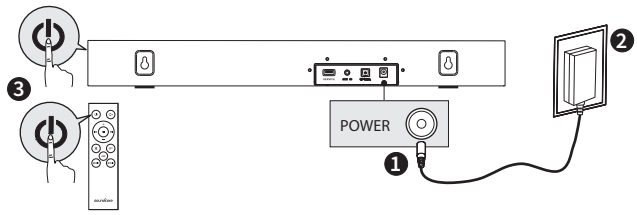

Der Soundbar schaltet automatisch in den Standby-Modus, wenn 15 Minuten lang kein Audio-Eingang empfangen wird.

DE a. TV anschließen

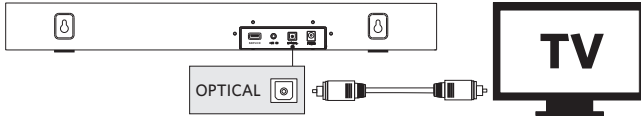

1. Optisches Kabel an den optischen Ausgang eines Stereo-Audiogeräts (TV / CD / VCR / DVD-Player usw.) anschließen.
2. OPT-Taste der Fernbedienung drücken, um den optischen Modus zu aktivieren. Die Statusanzeige leuchtet grün.

Hinweis: Die Statusanzeige leuchtet 10 Sekunden lang weiß.

b. AUX-Eingangsmodus

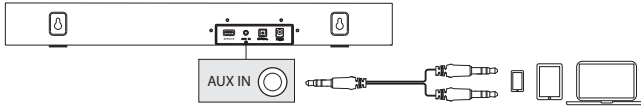

1. Audiokabel (Stereo-Audiokabel 3,5 mm auf RCA) an den Audio-Ausgang eines Stereo-Audiogeräts (TV / CD / VCR / DVD-Player usw.) anschließen.
2. AUX-Taste der Fernbedienung drücken, um den AUX-Modus zu aktivieren. Die Statusanzeige leuchtet türkis.

Hinweis: Die Statusanzeige leuchtet 10 Sekunden lang weiß.

c. Bluetooth-Modus

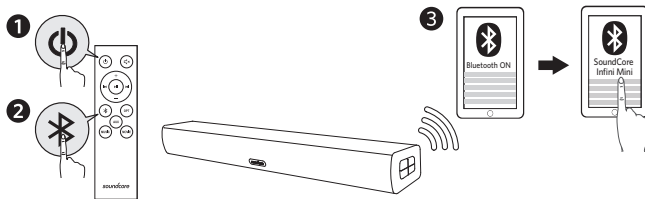

1. Ein- / Aus-Taste der Fernbedienung drücken, um den Soundbar Lautsprecher einzuschalten.
2. Bluetooth-Taste der Fernbedienung drücken, um den Bluetooth-Modus zu aktivieren.
3. Bluetooth am Gerät aktivieren, in der Bluetooth-Liste Soundcore Infini Mini suchen und „Verbinden“ auswählen.

Blinkt blau	Bluetooth-Modus ist aktiviert
Leuchtet blau	Mit Gerät verbunden Hinweis: Die Statusanzeige leuchtet 10 Sekunden lang weiß.

Ist diese Option aktiviert, stellt Soundcore Infini Mini Soundbar automatisch eine Verbindung zum zuletzt angeschlossenen Gerät her, sofern dieses verfügbar ist. Wenn nicht, drücken Sie die Bluetooth-Taste, um den Bluetooth-Modus zu aktivieren.

Probleme bei der Verbindungsherstellung? Löschen Sie Soundcore Infini Mini aus dem Bluetooth-Verlauf Ihres Geräts und stellen Sie sicher, dass der Abstand weniger als 10 Meter beträgt. Wiederholen Sie dann den Kopplungsvorgang. Die beste Klangqualität erzielen Sie, wenn sich keine Hindernisse zwischen dem angeschlossenen Gerät und Ihrem Soundbar Lautsprecher befinden.

d. Auf die TV-Fernbedienung reagieren

Sie können zur Steuerung Ihres Soundbar Lautsprechers Ihre TV-Fernbedienung verwenden (gilt für die meisten TV-Geräte der Marken Vizio / LG / Philips).

Halten Sie den Lautstärkereger (ab) und die Eingang-Taste (am Soundbar) mindestens 3 Sekunden lang gedrückt, um den Erkennungsmodus für die TV-Fernbedienung zu aktivieren. Die Statusanzeige blinkt dabei weiß.

Drücken Sie dann die Ein-/Aus-Taste am Soundbar und die Ein-/Aus-Taste der TV-Fernbedienung gleichzeitig. Die Statusanzeige blinkt dabei rot. Sobald Ihr Soundbar auf Ihre TV-Fernbedienung reagiert, leuchtet die Statusanzeige am Soundbar rot.

Hinweis: Sie können nur Ein-/Aus, Eingang und Lautstärke des Soundbar über die TV-Fernbedienung steuern.

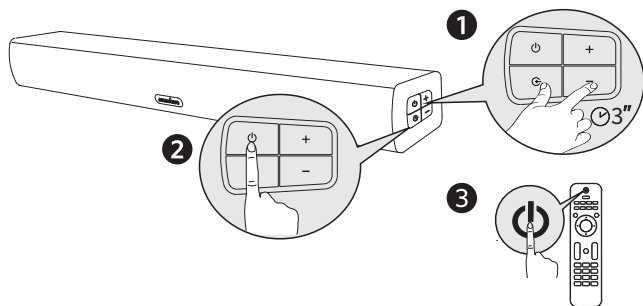

Hinweis: Verwenden Sie die nachstehende Tabelle zur Tastenbelegung Ihrer TV-Fernbedienung. Nach erfolgter Tastenbelegung können Sie Ein/Aus, Eingang und Lautstärke des Soundbar über die TV-Fernbedienung steuern.

Soundbar-Taste	Tasten der Fernbedienung	Aktivierungsverfahren	Statusanzeige am Soundbar	
			Tastenerkennung	Taste erkannt
Ein-/Aus-Taste	Ein-/Aus-Taste	Tasten am Soundbar und an der TV Fernbedienung gleichzeitig drücken	Blinkt rot	Leuchtet rot (30 Sekunden lang)
Eingang-Taste	Eingang	Tasten am Soundbar und an der TV Fernbedienung gleichzeitig drücken	Blinkt grün	Leuchtet grün (30 Sekunden lang)
Lautstärkeregler (auf)	Lautstärketaste (auf)	Tasten am Soundbar und an der TV Fernbedienung gleichzeitig drücken	Blinkt blau	Leuchtet blau (30 Sekunden lang)
Lautstärkeregler (ab)	Lautstärketaste (ab)	Tasten am Soundbar und an der TV Fernbedienung gleichzeitig drücken	Blinkt gelb	Leuchtet gelb (30 Sekunden lang)



Wenn Ihr Soundbar Lautsprecher nicht verwendet wird, bewahren Sie ihn an einem kühlen Ort auf.

Technische Daten



Änderungen der technischen Daten ohne Vorankündigung vorbehalten.

Eingang: 18 V $\overline{\text{---}}$ 2.2 A

Audioausgang: 20 W x 2

Abmessungen: 550 x 63 x 94 mm / 21.6 x 2.5 x 3.7 in

Gewicht (ohne Verpackung): 1190 g

Bluetooth-Version: V2.1 + EDR

Reichweite: 10 m

FR Consignes de sécurité

- Ne pas faire tomber.
- Ne pas démonter.
- Ne pas immerger dans l'eau.
- Éviter les températures extrêmes.
- En cas d'orage, ne pas utiliser le produit à l'extérieur.
- Utiliser des câbles d'origine ou certifiés.
- Ne pas utiliser de nettoyant corrosif ni d'huile.
- Le produit ne doit pas entrer en contact avec des gouttes ou des éclaboussures.
- L'adaptateur doit être installé à proximité de l'équipement et doit être facilement accessible.

Récapitulatif

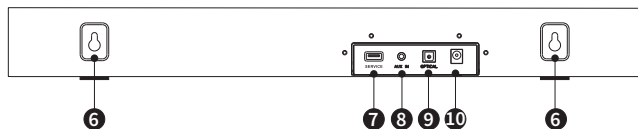
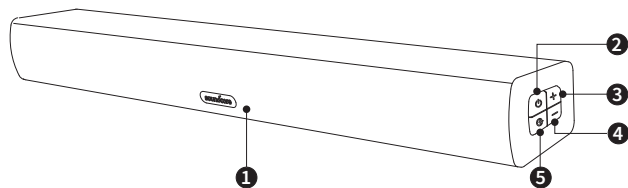

1 Indicateur d'état

FR

État	Voyant de l'indicateur d'état
Veille	Rouge fixe
Mode de couplage Bluetooth	Bleu clignotant
Appareil Bluetooth connecté	Bleu fixe (pendant 10 secondes)
AUX	Cyan fixe (pendant 10 secondes)
Muet	Jaune fixe
Optique	Vert fixe (pendant 10 secondes)
Augmenter et diminuer le volume	Blanc clignotant
Volume maximal	Blanc fixe (pendant 3 secondes)
Volume minimal	Blanc fixe (pendant 3 secondes)
Musique	Blanc clignotant (une fois)
Film	Blanc clignotant (3 fois)

2 Bouton Alimentation

3 Volume haut

4 Volume bas

5 Entrée source

6 Orifices de fixation murale

7 Port USB (Service uniquement)

8 Entrée AUX

9 Entrée optique

10 Entrée d'alimentation

22

FR Placement

1. Placez la barre de son sur une surface solide.

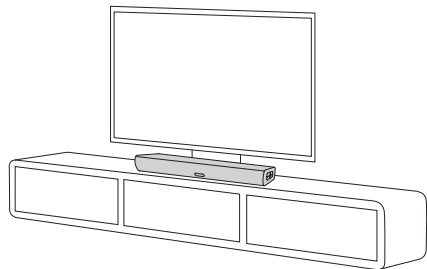

2. Pour éviter toute situation dangereuse, aucune source de flamme nue, par exemple des bougies allumées, ne doit être placée sur ou à proximité de l'appareil.

• Installation du support mural

1. Percez deux trous dans le mur (6 mm de diamètre environ). La distance entre les deux trous doit être de 400 mm. Consultez l'image ci-dessous :

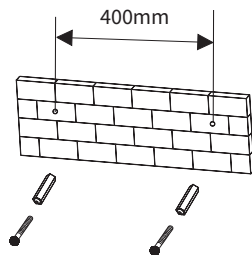

Insérez les deux chevilles dans les trous percés, puis placez une vis dans chaque cheville.

2. Serrez les vis à l'aide d'un tournevis, en laissant la tête dépasser de 4 mm. **FR**

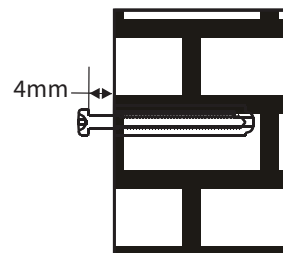

3. Accrochez la barre de son au mur.

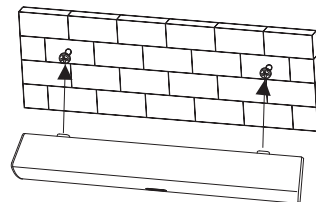

Télécommande

1. Installation des piles

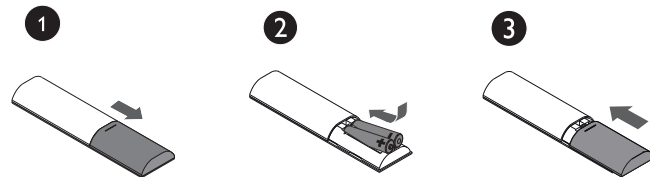

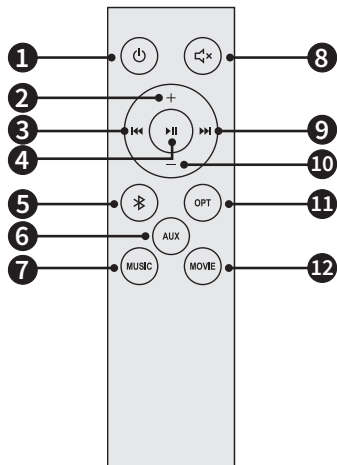

Bouton	Fonctions du bouton
1 Bouton Alimentation	Appuyez pour allumer la barre de son. Appuyez de nouveau sur le bouton pour mettre la barre en veille.
2 Contrôle volume haut	Permet de régler le volume.
3 Précédent	Permet de revenir à la piste précédente.
4 Lecture / pause	Permet de mettre en pause / reprendre la lecture.
5 Bouton Bluetooth	Permet d'activer le mode Bluetooth. 1. Appuyez pour activer le mode Bluetooth. 2. Appuyez et maintenez enfoncé pendant 3 secondes pour activer la reconnexion Bluetooth.
6 Bouton AUX	Permet d'activer le mode AUX.

Bouton	Fonctions du bouton
7 Bouton Musique	Permet d'activer le mode égaliseur musique.
8 Bouton Muet	Permet de désactiver temporairement le son. Appuyez de nouveau sur le bouton pour rétablir le son.
9 Suivant	Permet de passer à la piste suivante.
10 Contrôle volume bas	Permet de régler le volume.
11 Bouton Optique	Permet d'activer le mode optique.
12 Bouton Film	Permet d'activer le mode égaliseur film.

 Le voyant de l'indicateur d'état reste allumé pendant environ 10 secondes lorsque la barre de son est en mode Bluetooth / AUX IN / OPTICAL IN.

Utilisation de votre barre de son

1. Allumer / éteindre

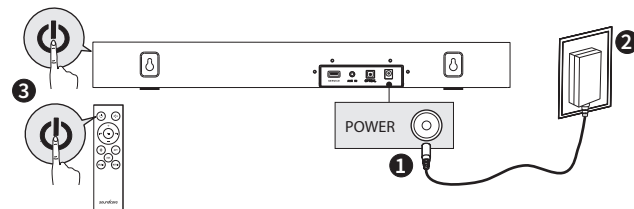

 La barre de son passe automatiquement en mode veille lorsqu'aucune entrée audio n'est reçue pendant plus de 15 minutes.

FR a. Connectez la barre de son à votre télévision

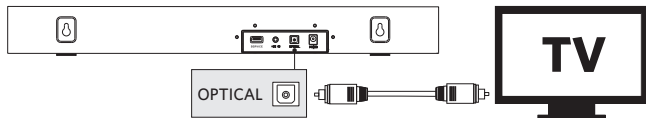

1. Branchez le câble optique au port de sortie optique d'un périphérique audio stéréo (par exemple téléviseur, lecteur CD, magnétophone, lecteur DVD, etc.).
2. Appuyez sur le bouton OPT de la télécommande pour activer le mode optique. Le voyant d'état sera vert fixe.

Remarque : le voyant d'indicateur d'état reste allumé pendant 10 secondes.

b. Mode AUX-In

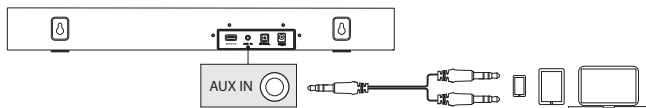



1. Branchez le câble audio (câble audio stéréo RCA 3,5 mm) au port de sortie audio d'un périphérique audio stéréo (par exemple téléviseur, lecteur CD, magnétophone, lecteur DVD, etc.).
2. Appuyez sur la touche AUX de la télécommande pour activer le mode AUX. Le voyant d'état sera cyan fixe.

Remarque : le voyant d'indicateur d'état reste allumé pendant 10 secondes.

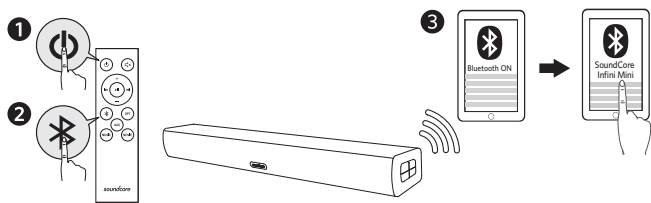
c. Mode Bluetooth



1. Appuyez sur le bouton Alimentation de la télécommande pour allumer la barre de son.
2. Appuyez sur le bouton Bluetooth de la télécommande pour activer le mode Bluetooth.
3. Activez la fonction Bluetooth de votre appareil, recherchez Soundcore Infini Mini dans votre liste Bluetooth et sélectionnez Connexion.

 Bleu clignotant	Le mode Bluetooth est activé
 Bleu fixe	Connecté à un périphérique Remarque : le voyant d'indicateur d'état reste allumé pendant 10 secondes.



Une fois allumée, la barre de son Soundcore Infini Mini Soundbar se connecte automatiquement au dernier appareil connecté s'il est disponible. Sinon, appuyez sur le bouton Bluetooth pour activer le mode Bluetooth.

Des problèmes de connexion ? Retirez la barre Soundcore Infini Mini de l'historique Bluetooth de votre appareil et assurez-vous qu'il soit à moins de 10 mètres. Puis essayez à nouveau le couplage. Pour obtenir la meilleure qualité sonore possible, assurez-vous qu'il y ait une ligne de visée dégagée entre l'appareil connecté et votre barre de son.

d. Réponse à la télécommande de votre télévision

Utilisez la télécommande de votre télévision pour contrôler votre barre de son (applicable à la plupart des téléviseurs Vizio / LG / Philips).

Maintenez appuyés le contrôle volume bas et le bouton de source d'entrée (sur la barre de son) pendant plus de 3 secondes pour activer le mode d'apprentissage de la télécommande. Le voyant d'état sera blanc clignotant à ce stade.

Appuyez simultanément sur le bouton d'alimentation de la barre de son et de la télécommande, puis le voyant d'état clignotera en rouge. Quand votre barre de son répondra à votre télécommande, le voyant d'état de la barre de son passera au rouge fixe.

Remarque : seuls l'alimentation, l'entrée source et le volume de votre barre de son peuvent être contrôlés par la télécommande de votre télévision.

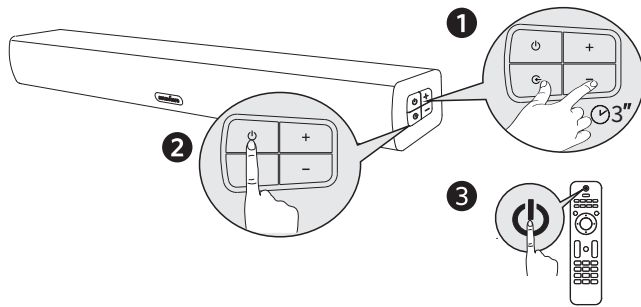

Remarque : consultez le tableau ci-dessous pour configurer les boutons de votre télécommande. Vous pouvez contrôler l'alimentation, la source d'entrée et le volume de votre barre de son une fois les boutons de la télécommande configurés.

Bouton de la barre de son	Boutons de la télécommande	Procédure d'activation	Voyant d'état sur la barre de son	
			Bouton en cours d'apprentissage	Bouton apprentissage effectué
Bouton d'alimentation	Bouton d'alimentation	Appuyez simultanément sur les boutons de la barre de son et de la télécommande	Rouge clignotant	Rouge fixe (pendant 30 secondes)
Bouton de source d'entrée	Bouton de source	Appuyez simultanément sur les boutons de la barre de son et de la télécommande	Vert clignotant	Vert fixe (pendant 30 secondes)
Contrôle de volume haut	Bouton de volume haut	Appuyez simultanément sur les boutons de la barre de son et de la télécommande	Bleu clignotant	Bleu fixe (pendant 30 secondes)
Contrôle volume bas	Bouton volume bas	Appuyez simultanément sur les boutons de la barre de son et de la télécommande	Jaune clignotant	Jaune fixe (pendant 30 secondes)



Lorsqu'elle n'est pas utilisée, rangez votre barre de son dans un endroit frais.

Spécifications techniques



Les spécifications sont susceptibles d'être modifiées sans préavis.

Entrée : 18 V $\overline{\text{==}}$ 2.2 A

Sortie audio : 20 W x 2

Taille : 550 x 63 x 94 mm

Poids (sans emballage) : 1190 g

Version Bluetooth : V2.1 + EDR

Portée : 10 m

IT Informazioni sulla sicurezza

- Non fare cadere il prodotto.
- Non smontare.
- Non immergere il prodotto in acqua.
- Evitare le temperature elevate.
- Non usare il dispositivo all'aperto durante un temporale.
- Utilizzare cavi originali o certificati.
- Non utilizzare detergenti o oli corrosivi per la pulizia.
- Non esporre il prodotto a schizzi o gocciolamenti.
- L'adattatore deve essere installato vicino all'apparecchio e deve essere facilmente accessibile.

In sintesi

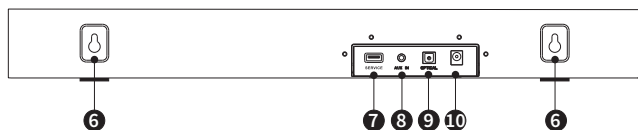
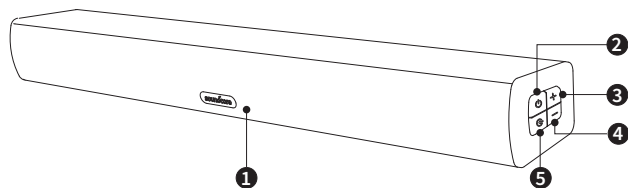

1 Indicatore di stato

Stato	Spia dell'indicatore di stato
Standby	Rosso fisso
Modalità di associazione Bluetooth	Blu lampeggiante
Dispositivo Bluetooth connesso	Blu fisso (accesa per 10 secondi)
AUX	Azzurro fisso (accesa per 10 secondi)
Mute	Giallo fisso
Optical	Verde fisso (accesa per 10 secondi)
Aumento/riduzione volume	Bianco lampeggiante
Volume massimo	Bianco fisso (accesa per 3 secondi)
Volume minimo	Bianco fisso (accesa per 3 secondi)
Musica	Bianco lampeggiante (una volta)
Film	Bianco lampeggiante (3 volte)

- 2 Pulsante di accensione
- 3 Pulsante di aumento del volume
- 4 Pulsante di riduzione del volume
- 5 Selezione modalità di ingresso
- 6 Fori per montaggio a parete
- 7 Porta USB (solo per assistenza)
- 8 Ingresso AUX
- 9 Ingresso ottico
- 10 Ingresso alimentazione

IT Posizionamento

1. Posizionare la Soundbar su una superficie stabile.

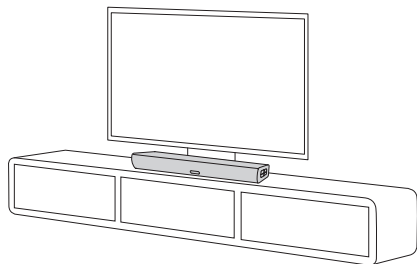

2. Per evitare possibili situazioni di pericolo, non collocare sorgenti di fiamme libere, ad esempio candele accese, sul prodotto o in prossimità dello stesso.

• Installazione con montaggio a parete

1. Praticare due fori di circa 6 mm di diametro sulla parete a una distanza di circa di 400 mm. Fare riferimento all'immagine di seguito:

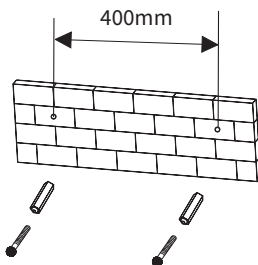

Inserire i due stop nei fori, quindi introdurvi le viti.

2. Serrare le viti con un cacciavite facendo in modo che sporgano di 4 mm.

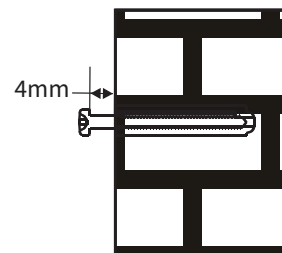

3. Agganciare la Soundbar alla parete.

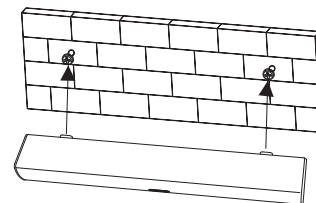

Telecomando

1. Installazione della batteria

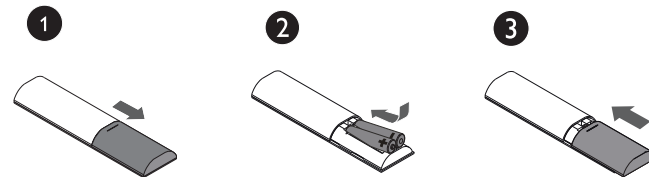

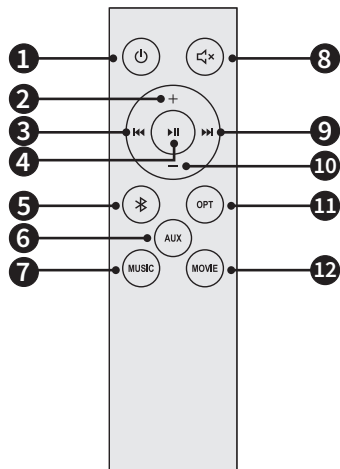

Pulsante	Funzioni del pulsante
1 Pulsante di accensione	Premere per accendere la Soundbar. Premere di nuovo il pulsante per attivare la modalità di standby sulla Soundbar.
2 Pulsante di aumento del volume	Consente di regolare il volume.
3 Precedente	Consente di tornare al brano precedente.
4 Riproduzione/pausa	Consente di interrompere o ripristinare la riproduzione.
5 Pulsante Bluetooth	Consente di attivare la modalità Bluetooth. 1. Premere per attivare la modalità Bluetooth. 2. Tenere premuto per 3 secondi per connettersi di nuovo al Bluetooth.
6 Pulsante AUX	Consente di attivare la modalità corrispondente.

Pulsante	Funzioni del pulsante
7 Pulsante Music	Consente di attivare la modalità equalizzatore musicale.
8 Pulsante di disattivazione audio	Consente di disattivare temporaneamente l'audio. Premere di nuovo il pulsante per riattivare l'audio.
9 Successivo	Consente di passare al brano successivo.
10 Pulsante di riduzione del volume	Consente di regolare il volume.
11 Pulsante Opt	Consente di attivare la modalità Ottica.
12 Pulsante Movie	Consente di attivare la modalità equalizzatore per i film.

la spia dell'indicatore di stato rimane accesa per circa 10 secondi quando la Soundbar è in modalità Bluetooth/AUX IN/OPTICAL IN.

Uso della Soundbar

1. Accensione/spengimento

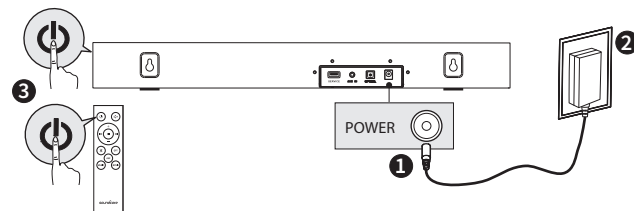

la Soundbar passa automaticamente in modalità standby quando non riceve alcun segnale audio per oltre 15 minuti.

IT a. Collegamento del dispositivo alla TV

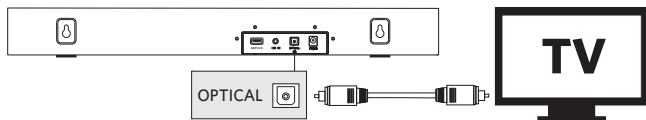

1. Collegare il cavo ottico alla porta dell'uscita ottica di un dispositivo audio stereo (ad esempio una TV, un lettore di CD, VCR, DVD ecc.).
2. Premere il tasto OPT sul telecomando per attivare la modalità ottica. La spia di stato sarà verde fisso.

Nota: la spia dell'indicatore di stato rimane accesa per 10 secondi.

b. Modalità AUX-IN

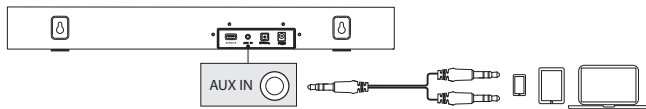



1. Collegare il cavo audio (cavo audio stereo 3,5 mm a RCA) alla porta di uscita audio di un dispositivo audio stereo (ad esempio una TV, un lettore di CD, VCR, DVD ecc.).
2. Premere il pulsante AUX sul telecomando per attivare la modalità corrispondente. La spia di stato sarà ciano fisso.

Nota: la spia dell'indicatore di stato rimane accesa per 10 secondi.

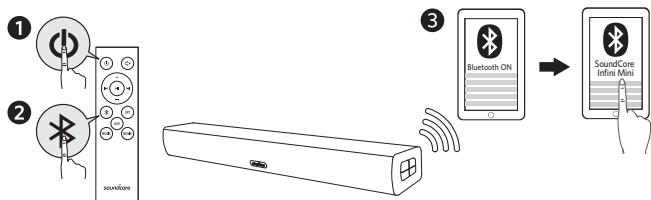
c. Modalità Bluetooth



1. Premere il pulsante di accensione sul telecomando per accendere la Soundbar.
2. Premere il pulsante Bluetooth sul telecomando per attivare la modalità corrispondente.
3. Attivare il Bluetooth sul dispositivo, cercare Soundcore Infini Mini nell'elenco Bluetooth e selezionare Connetti.

 Blu lampeggiante	Modalità Bluetooth attiva
 Blu fisso	Apparecchio connesso a un dispositivo Nota: la spia dell'indicatore di stato rimane accesa per 10 secondi.



Dopo l'accensione, Soundcore Infini Mini Soundbar si connette automaticamente all'ultimo dispositivo connesso, se disponibile. Se ciò non avviene, premere il pulsante Bluetooth per attivare la modalità corrispondente.

In caso di problemi di connessione, rimuovere Soundcore Infini Mini dalla cronologia Bluetooth del dispositivo e assicurarsi che si trovi a una distanza inferiore a 10 metri, quindi tentare nuovamente l'associazione. Per una qualità audio ottimale, verificare che la visuale tra il dispositivo connesso e la Soundbar sia priva di ostacoli.

d. Risposta al telecomando della TV

Utilizzare il telecomando della TV per controllare la Soundbar (applicabile per la maggior parte delle TV Vizio/LG/Philips).

Tenere premuti il comando per la riduzione del volume e il pulsante di ingresso sorgente (sulla Soundbar) per almeno 3 secondi per attivare la modalità di apprendimento del telecomando. La spia di stato lampeggia in bianco in questa fase.

Premere il pulsante di accensione sulla Soundbar e premere il tasto di alimentazione sul telecomando del TV contemporaneamente, la spia di stato lampeggerà in rosso. Una volta che la Soundbar sarà connessa al telecomando del TV, l'indicatore di stato sulla Soundbar sarà di colore rosso fisso.

Nota: il telecomando della TV può controllare solo l'accensione, la sorgente di ingresso e il volume della Soundbar.

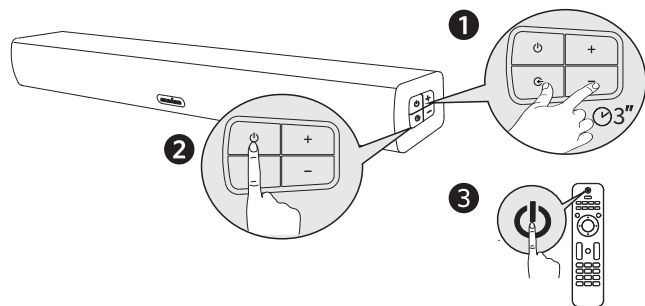

Nota: fare riferimento alla tabella riportata di seguito per impostare i tasti sul telecomando del TV. Al termine di questa operazione sarà possibile controllare l'alimentazione, la sorgente di ingresso e il volume della Soundbar tramite il telecomando del TV.

Pulsante Soundbar	Pulsanti telecomando	Procedura di attivazione	Spia di stato Soundbar	
			Memorizzazione del tasto	Tasto memorizzato
Tasto di accensione	Tasto di accensione	Premere i pulsanti sulla Soundbar e sul telecomando TV contemporaneamente	Rosso lampeggiante	Rosso fisso (per 30 secondi)
Pulsante ingresso sorgente	Pulsante sorgente	Premere i pulsanti sulla Soundbar e sul telecomando TV contemporaneamente	Verde lampeggiante	Verde fisso (per 30 secondi)
Pulsante di aumento del volume	Pulsante di aumento del volume	Premere i pulsanti sulla Soundbar e sul telecomando TV contemporaneamente	Blu lampeggiante	Blu fisso (per 30 secondi)
Pulsante di riduzione del volume	Pulsante di riduzione del volume	Premere i pulsanti sulla Soundbar e sul telecomando TV contemporaneamente	Giallo lampeggiante	Giallo Blu fisso (per 30 secondi)

Quando non è in uso, conservare la Soundbar in un luogo fresco.

Specifiche

Le specifiche sono soggette a modifica senza preavviso.

Ingresso: 18 V $\overline{\text{---}}$ 2.2 A

Uscita audio: 20 W x 2

Dimensioni : 550 x 63 x 94 mm

Peso (senza imballaggio): 1190 g

Versione Bluetooth: V2.1 + EDR

Portata: 10 m

ES Instrucciones de seguridad

- Evite las caídas.
- No desmonte el producto.
- No sumerja el producto en agua.
- Evite temperaturas extremas.
- No utilice el dispositivo en el exterior si hay tormenta.
- Utilice cables originales o certificados.
- No utilice ningún aceite o limpiador corrosivo para limpiarlo.
- No exponga el producto a salpicaduras de agua.
- El adaptador debe instalarse cerca del equipo y deber poder accederse al mismo con facilidad.

De un vistazo

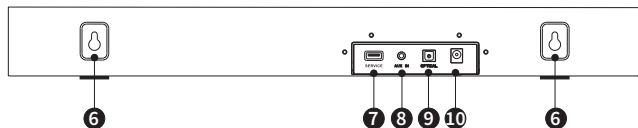
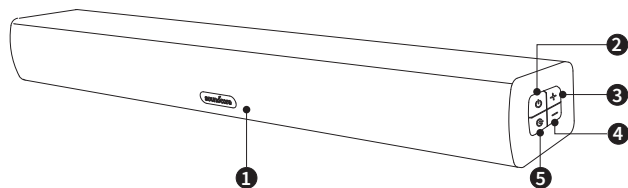

1 Indicador de estado

Estado	Luz del indicador del estado
En suspensión	Rojo fijo
Modo de emparejamiento Bluetooth	Parpadeo azul
Dispositivo Bluetooth conectado	Azul fijo (se mantiene encendida durante 10 segundos)
AUX	Cian fijo (se mantiene encendida durante 10 segundos)
Silenciar	Amarillo fijo
Óptico	Verde fijo (se mantiene encendida durante 10 segundos)
Subir y bajar volumen	Parpadeo blanco
Volumen máximo	Blanco fijo (se mantiene encendida durante 3 segundos)
Volumen mínimo	Blanco fijo (se mantiene encendida durante 3 segundos)
Música	Parpadeo blanco (una vez)
Película	Parpadeo blanco (3 veces)

- 2 Botón de encendido
- 3 Control para subir el volumen
- 4 Control para bajar el volumen
- 5 Entrada de la fuente
- 6 Orificios para montaje en pared
- 7 Puerto USB (solo servicio)
- 8 Entrada AUX
- 9 Entrada óptica
- 10 Entrada de alimentación

ES Colocación

1. Coloque la barra de sonido sobre una superficie sólida.

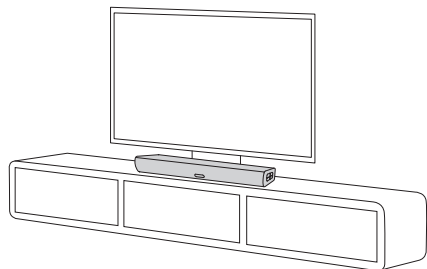

2. Para evitar las situaciones peligrosas, no se deben colocar fuentes de llama desprotegidas, como velas encendidas, sobre el producto ni cerca de él.

• Instalación con montaje en pared

1. Taladre dos orificios en la pared (de aproximadamente 6 mm de diámetro). La distancia entre los dos orificios debe ser de 400 mm. Consulte la imagen a continuación:

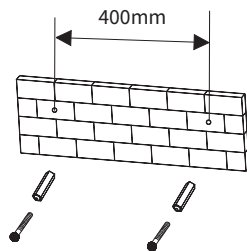

Inserte los dos tacos en los orificios taladrados y, a continuación, coloque los dos tornillos en los tacos.

2. Apriete los tornillos con el destornillador y deje que la cabeza del tornillo sobresalga 4 mm.

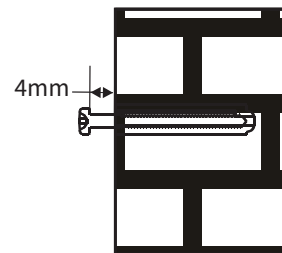

3. Cuelgue la barra de sonido en la pared.

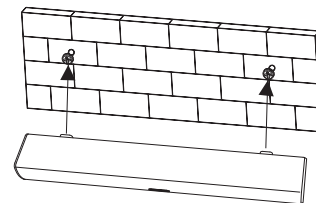

Mando a distancia

1. Instalación de las pilas

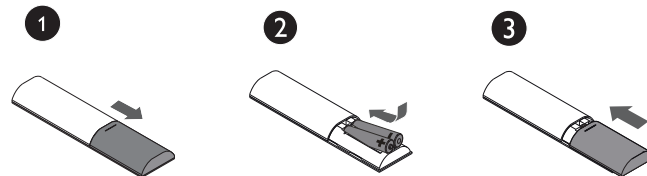

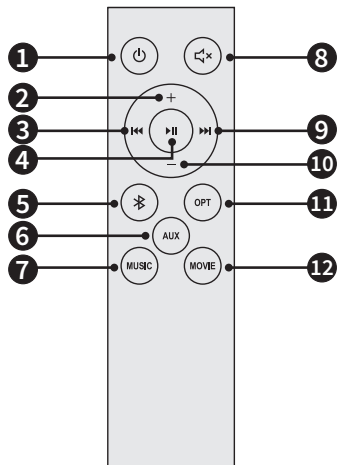

Botón	Funciones del botón
1 Botón de encendido	Púlselo para encender la barra de sonido. Vuelva a pulsar el botón para poner la barra de sonido en modo de suspensión.
2 Control para subir el volumen	Para realizar ajustes de volumen.
3 Anterior	Volver a la pista anterior.
4 Reproducir / pausar	Para pausar / reanudar la reproducción.
5 Botón Bluetooth	Para activar el modo Bluetooth. 1. Púlselo para activar el modo Bluetooth. 2. Manténgalo pulsado durante 3 segundos para volver a realizar la conexión Bluetooth.
6 Botón AUX	Para activar el modo AUX.

Botón	Funciones del botón
7 Botón Música	Para activar el modo de ecualizador de música.
8 Botón Silencio	Para desactivar temporalmente el sonido. Pulse el botón de nuevo para volver a activar el sonido.
9 Siguiente	Passar a la pista siguiente.
10 Control para bajar el volumen	Para realizar ajustes de volumen.
11 Botón Óptico	Para activar el modo óptico.
12 Botón Película	Para activar el modo de ecualizador de película.

💡 la luz del indicador de estado permanecerá encendida durante aproximadamente 10 segundos cuando la barra de sonido esté en modo Bluetooth / AUX IN / OPTICAL IN.

Uso de la barra de sonido

1. Encender / apagar

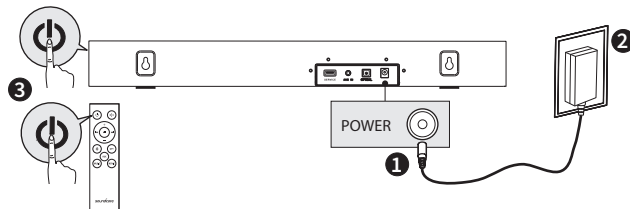

💡 la barra de sonido cambiará automáticamente al modo de suspensión si no se recibe ninguna entrada de audio durante más de 15 minutos.

ES a. Conexión a la TV

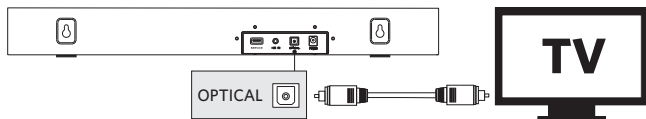

1. Conecte el cable óptico al puerto de salida óptica de un equipo de audio estéreo (como una TV / reproductor de CD / VCR / DVD... etc.).
2. Pulse el botón OPT del mando a distancia para activar el modo óptico. El indicador de estado se iluminará en verde fijo.

Nota: la luz del indicador de estado permanecerá encendida durante 10 segundos.

b. Modo AUX-In

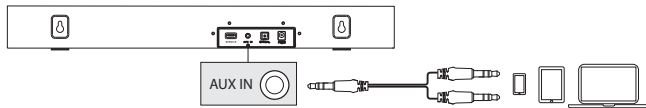

1. Conecte el cable de audio (cable de audio estéreo de 3,5 mm a RCA) al puerto de salida de audio de un equipo de audio estéreo (como una TV / reproductor de CD / VCR / DVD... etc.).
2. Pulse el botón AUX del mando a distancia para activar el modo AUX. El indicador de estado se iluminará en cian fijo.

Nota: la luz del indicador de estado permanecerá encendida durante 10 segundos.

c. Modo Bluetooth

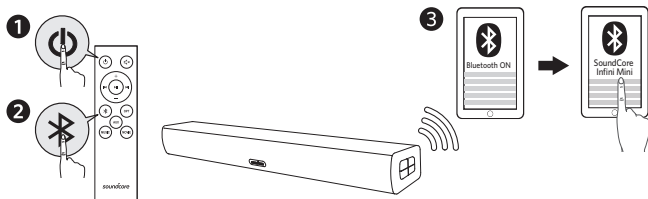

1. Pulse el botón de encendido del mando a distancia para encender la barra de sonido.
2. Pulse el botón Bluetooth del mando a distancia para activar el modo Bluetooth.
3. Active la conexión Bluetooth del dispositivo, busque Soundcore Infini Mini en la lista de Bluetooth y, a continuación, seleccione la opción de conexión.

Parpadeo azul	El modo Bluetooth está activado
Azul fijo	Conectado al dispositivo Nota: la luz del indicador de estado permanecerá encendida durante 10 segundos.



Al encenderlo, el Soundcore Infini Mini Soundbar se conectará automáticamente al último dispositivo conectado, si está disponible. Si no, pulse el botón Bluetooth para activar el modo Bluetooth.

¿Tiene problemas de conexión? Elimine el Soundcore Infini Mini del historial de Bluetooth del dispositivo y asegúrese de que está a menos de 10 metros de distancia. A continuación, vuelva a intentar realizar el emparejamiento. Para obtener la mejor calidad de sonido, asegúrese de que exista una línea de visión clara entre el dispositivo conectado y la barra de sonido.

d. Respuesta al mando a distancia de la TV

Utilice el mando a distancia de su propia TV para controlar la barra de sonido (válido para la mayoría de TV Vizio / LG / Philips).

Mantenga pulsados el control para bajar el volumen y el botón de entrada de la fuente (en la barra de sonido) durante más de 3 segundos para activar el modo de aprendizaje del mando a distancia. El indicador de estado parpadeará en blanco en esta fase.

Pulse el botón de encendido de la barra de sonido y el botón de encendido del mando a distancia de la TV simultáneamente; el indicador de estado parpadeará en rojo. Una vez que la barra de sonido responda al mando a distancia de la TV, el indicador de estado de la barra de sonido se iluminará en rojo fijo.

Nota: solo se puede controlar el encendido, la entrada de la fuente y el volumen de la barra de sonido con el mando a distancia de la TV.

ES

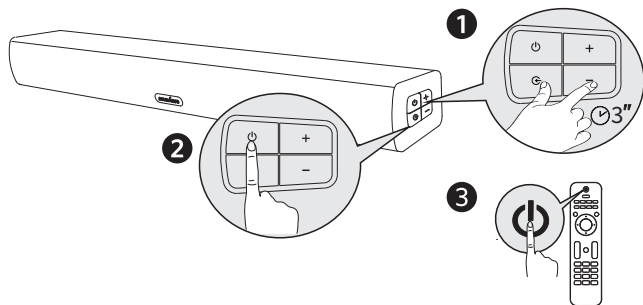

Nota: Consulte la siguiente tabla para configurar los botones del mando a distancia de la TV. Podrá controlar el encendido, la entrada de la fuente y el volumen de la barra de sonido una vez que los botones del mando a distancia de la TV estén configurados.

Botón de la barra de sonido	Botones del mando a distancia de la TV	Procedimiento de activación	Indicador de estado de la barra de sonido	
			Aprendizaje del botón	Botón aprendido
Botón de encendido	Botón de encendido	Pulse los botones de la barra de sonido y del mando a distancia de la TV simultáneamente	Parpadeo rojo	Rojo fijo (durante 30 segundos)
Botón de entrada de la fuente	Botón de fuente	Pulse los botones de la barra de sonido y del mando a distancia de la TV simultáneamente	Parpadeo verde	Verde fijo (durante 30 segundos)
Control para subir el volumen	Botón para subir el volumen	Pulse los botones de la barra de sonido y del mando a distancia de la TV simultáneamente	Parpadeo azul	Azul fijo (durante 30 segundos)
Control para bajar el volumen	Botón para bajar el volumen	Pulse los botones de la barra de sonido y del mando a distancia de la TV simultáneamente	Parpadeo amarillo	Amarillo fijo (durante 30 segundos)



Cuando no esté en uso, almacene la barra de sonido en un lugar fresco.

Especificaciones



Las especificaciones están sujetas a cambios sin previo aviso.

Entrada: 18 V \approx 2.2 A

Salida de audio: 20 W x 2

Tamaño : 550 x 63 x 94 mm / 21.6 x 2.5 x 3.7 pulg

Peso (sin embalaje): 1190 g / 42 oz

Versión de Bluetooth: V2.1 + EDR

Alcance: 10 m / 33 pies

PT Instruções de Segurança

- Evite derrubar.
- Não desmonte.
- Não mergulhe na água.
- Evite temperaturas extremas.
- Não use o dispositivo em áreas externas durante tempestades.
- Use cabos originais ou certificados.
- Não limpe com limpadores/óleos corrosivos.
- O produto não deve ser exposto a gotejamento ou respingos de água.
- O adaptador deve estar instalado próximo ao equipamento e ser facilmente acessível.

Visão Rápida

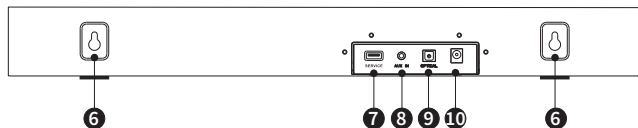
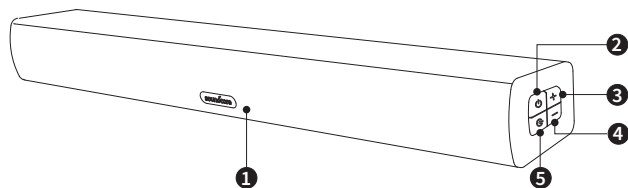

1 Indicador de status

Status	Luz indicadora de status
Modo de espera	Vermelho constante
Modo de emparelhamento Bluetooth	Luz azul piscando
Dispositivo Bluetooth conectado	Azul constante (permanece acesa por 10 segundos)
AUX	Ciano constante (permanece acesa por 10 segundos)
Mudo	Amarelo constante
Óptico	Verde constante (permanece acesa por 10 segundos)
Aumentar / diminuir volume	Luz branca piscando
Volume máximo	Branco constante (permanece acesa por 3 segundos)
Volume mínimo	Branco constante (permanece acesa por 3 segundos)
Música	Luz branca piscando (uma vez)
Filme	Luz branca piscando (3 vezes)

- 2 Botão Liga/Desliga
- 3 Botão para aumentar o volume
- 4 Botão para diminuir o volume
- 5 Entrada da fonte
- 6 Orifícios para montagem na parede
- 7 Porta USB (somente serviço)
- 8 Entrada AUX
- 9 Entrada óptica
- 10 Entrada de alimentação

PT Posicionamento

1. Posicione o Soundbar em uma superfície sólida.

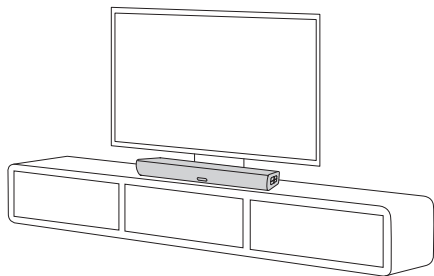

2. Para evitar situações de risco, não coloque fontes abertas com chamas, como velas, no ou próximas do aparelho.

• Instalação na parede

1. Faça dois furos na parede (com, aproximadamente, 6 mm de diâmetro). A distância entre os dois furos deve ser de 400 mm. Veja as imagens abaixo:

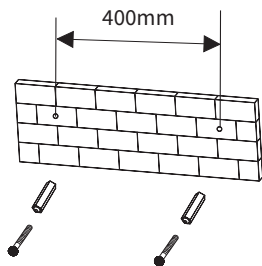

Insira duas buchas nos furos, depois, coloque dois parafusos nas buchas.

2. Aperte os parafusos com uma chave de fenda e deixa cerca de 4 mm da cabeça do parafuso para fora.

PT

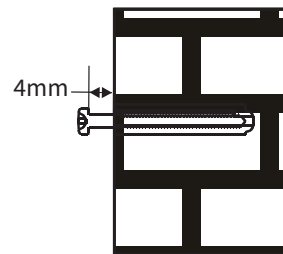

3. Pendure o Soundbar na parede.

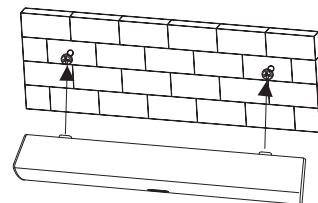

Controle remoto

1. Instalação da bateria

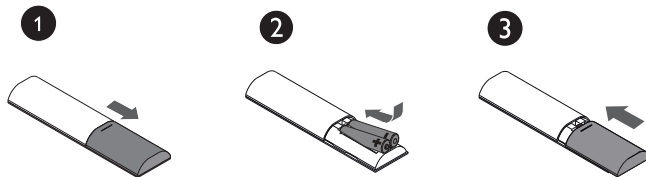

54

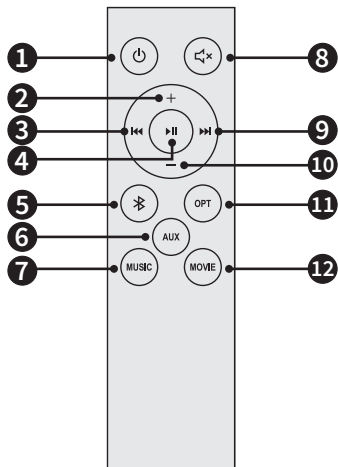

Botão	Funções do botão
1 Botão Liga/Desliga	Pressione para ligar o Soundbar. Pressione o botão novamente para colocar o Soundbar no modo de espera.
2 Botão para aumentar o volume	Para fazer ajustes de volume.
3 Anterior	Volta para a faixa anterior.
4 Reproduzir / Pausar	Para pausar / retomar a reprodução.
5 Botão Bluetooth	Para ativar o modo Bluetooth. 1. Pressione para ativar o modo Bluetooth. 2. Pressione e segure por 3 segundos para reconectar o Bluetooth.
6 Botão AUX	Para ativar o modo AUX.

Botão	Funções do botão
7 Botão música	Para ativar o modo de equalizador de música.
8 Botão mudo	Para desligar, temporariamente, o som. Pressione o botão novamente para ligar o som.
9 Próximo	Move para a próxima faixa.
10 Botão para diminuir o volume	Para fazer ajustes de volume.
11 Botão óptico	Para ativar o modo óptico.
12 Botão filme	Para ativar o modo de equalizador de filme.

Observação: a luz indicadora de status ficará acesa por, aproximadamente, 10 segundos quando o Soundbar estiver no modo Bluetooth / modo AUX LIGADO / modo ÓPTICO LIGADO.

Como usar seu Soundbar

1. Liga / Desliga

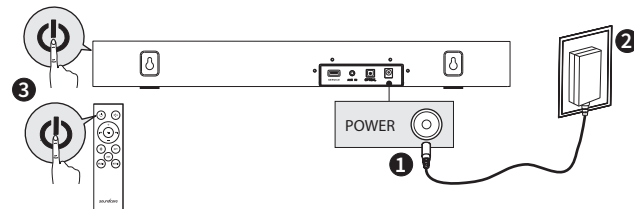

Observação: o Soundbar irá mudar, automaticamente, para o modo em espera quando não detectar entrada de áudio por mais de 15 minutos.

PT a. Conexão com sua TV

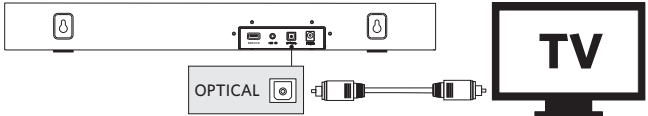

1. Conecte o cabo óptico à porta de saída óptica do aparelho de áudio estéreo (como TV / CD / VCR / DVD player ...etc).
 2. Pressione o botão OPT no controle remoto para ativar o modo óptico. O indicador de status ficará na cor verde constante.
- Observação: a luz indicadora de status permanecerá acesa por 10 segundos.

b. Modo AUX-In

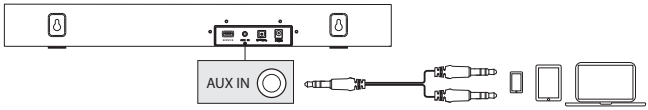

1. Conecte o cabo de áudio (cabo de áudio estéreo RCA de 3,5 mm) à porta de saída de áudio de um aparelho de áudio (como TV / CD / VCR / DVD player ...etc).
 2. Pressione o botão AUX no controle remoto para ticar o modo AUX. O indicador de status ficará na cor ciano constante.
- Observação: a luz indicadora de status permanecerá acesa por 10 segundos.

c. Modo Bluetooth

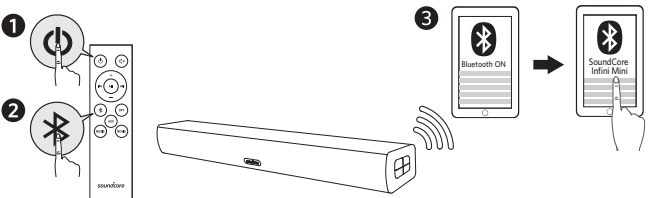

1. Pressione o botão liga/desliga no controle remoto para ligar o Soundbar. **PT**
2. Pressione o botão Bluetooth no controle remoto para ativar o modo Bluetooth.
3. Ative o Bluetooth de seu dispositivo, procure Soundcore Infini Mini em sua lista de Bluetooth e, depois, selecione conectar.

Luz azul piscando	O modo Bluetooth está ativado
Azul constante	Conectado ao dispositivo Observação: a luz indicadora de status permanecerá acesa por 10 segundos.

Quando ligado, o Soundcore Infini Mini Soundbar se conectará automaticamente com o último dispositivo conectado, se disponível. Se não estiver disponível, pressione o botão Bluetooth para ativar o modo Bluetooth.

Problemas de conexão? Remova o Soundcore Infini Mini do histórico do Bluetooth de seu dispositivo e verifique se ele está a menos de 10 metros de distância. Em seguida, tente emparelhar novamente. Para obter a melhor qualidade de som, certifique-se de que a linha de visão entre o dispositivo conectado e o Soundbar esteja livre.

d. Resposta ao controle remoto de sua TV

Use o controle remoto de sua TV para controlar seu Soundbar (recurso compatível com a maioria dos modelos de TV Vizio / LG / Philips). Mantenha pressionado o controle para diminuir o volume e o botão de entrada da fonte (no Soundbar) por mais de três segundos para ativar o modo de reconhecimento do controle remoto. O indicador de status piscará na cor branca nesta fase.

Pressione o botão liga/desliga no Soundbar e pressione o botão liga/desliga no controle remoto de sua TV simultaneamente, o indicador de status piscará na cor verde. Assim que seu Soundbar responder ao controle remoto de sua TV, o indicador de status no Soundbar ficará na cor vermelha constante.

Observação: somente a energia, a fonte de entrada e o volume de seu Soundbar podem ser controlados com o controle remoto de sua TV.

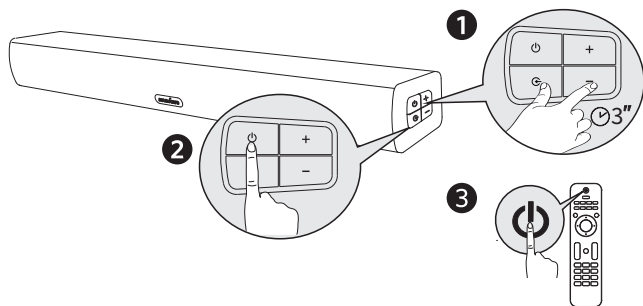

Observação: consulte a tabela abaixo para configurar os botões no controle remoto de sua TV. Assim que os botões do controle remoto da TV estiverem configurados, você poderá controlar a alimentação, entrada de fonte e volume de seu Soundbar.

Botão do Soundbar	Botões do controle remoto da TV	Procedimento de ativação	Indicador de status no Soundbar	
			Reconhecimento do botão	Botão reconhecido
Botão liga/desliga	Botão liga/desliga	Pressione os botões no Soundbar e no controle remoto da TV simultaneamente	Luz vermelha piscando	Luz vermelha constante (por mais de 30 segundos)
Botão de entrada de fonte	Botão de fonte	Pressione os botões no Soundbar e no controle remoto da TV simultaneamente	Luz verde piscando	Verde constante (por 30 segundos)
Botão para aumentar o volume	Botão para diminuir o volume	Pressione os botões no Soundbar e no controle remoto da TV simultaneamente	Luz azul piscando	Azul constante (por 30 segundos)
Controle para diminuir o volume	Botão para diminuir o volume	Pressione os botões no Soundbar e no controle remoto da TV simultaneamente	Luz amarela piscando	Amarelo constante (por 30 segundos)

Quando não estiver em uso, guarde o Soundbar em um local fresco.

Especificações

As especificações estão sujeitas a alterações sem aviso prévio.

Entrada: 18 V $\overline{\text{=}}$ 2.2 A

Saída de áudio: 20 W x 2

Tamanho: 550 x 63 x 94 mm

Peso (sem embalagem): 1190 g / 42 oz

Versão do Bluetooth: V2.1 + EDR

Intervalo: 10 m / 33 pés

JP 安全にご使用いただくために

- ・ 過度な衝撃を与えないでください。
- ・ 危険ですので分解しないでください。
- ・ 水に沈めないでください。
- ・ 極端な温度下では使用しないでください。
- ・ 雷雨の激しい時は屋外でのご使用をお控えください。
- ・ 純正または認証されたケーブルをご使用ください。
- ・ 腐食防止剤や消毒用オイルは使用しないでください。
- ・ 製品に水滴や水しぶきがかからないように注意してください。
- ・ 電源アダプターはアクセスしやすいように本製品の近くに設置してください。

外観

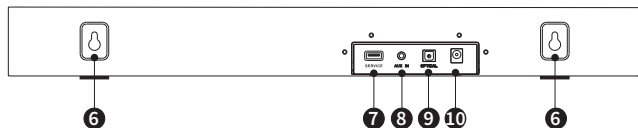
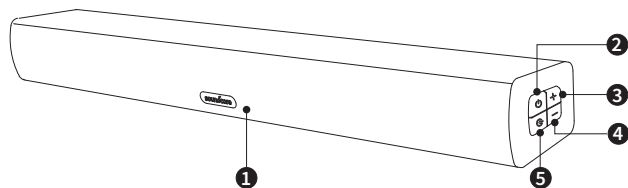

① ステータス表示

ステータス	ステータス表示ライト
スタンバイ	赤色の点灯
Bluetooth ペアリングモード	青色の点滅
Bluetooth 機器の接続完了	青色の点灯 (10 秒間)
AUX	青緑色の点灯 (10 秒間)
ミュート	黄色の点灯
光デジタル (Optical)	緑色の点灯 (10 秒間)
音量アップ/ダウン	白色の点滅
最大音量	白色の点灯 (3 秒間)
最小音量	白色の点灯 (3 秒間)
ミュージック	白色の点滅 (1 回)
ムービー	白色の点滅 (3 回)

② 電源ボタン

③ 音量アップ

④ 音量ダウン

⑤ ソース入力

⑥ 壁取り付け用の穴

⑦ USB ポート (メンテナンス専用 * 通常は利用しません)

⑧ AUX

⑨ 光デジタル (Optical) 入力

⑩ 電源

1. Soundbar を固くしっかりした平らな面に置きます。

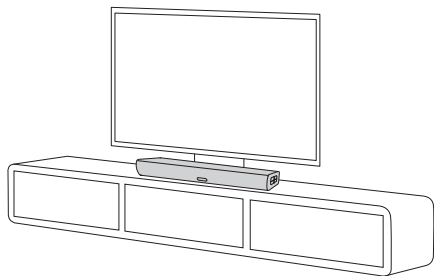

2. 事故を防ぐために、火(ろうそくなど)を近くに置かないでください。

・壁への取り付け方法

1. 壁に穴を2つ開けます(直径約6mm)。2つの穴の間は約400mm程度の間隔を開けてください。下図を参照:

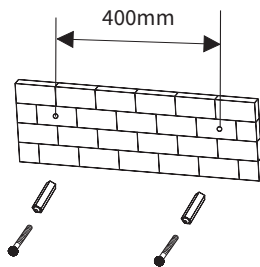

ドリルなどで開けた2つの穴にネジプラグを挿入し、ネジプラグに2本のネジをセットします。

2. ネジをドライバーで締め、ネジの頭が4mm突き出た状態にします。 JP

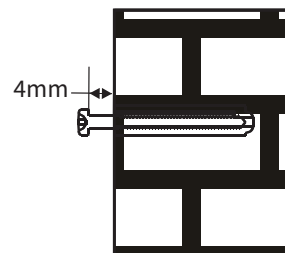

3. Soundbar を壁に掛けます。

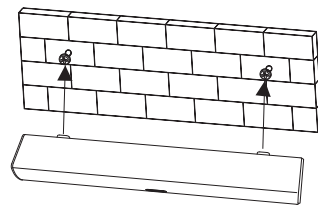

リモコン

1. 電池の装着方法

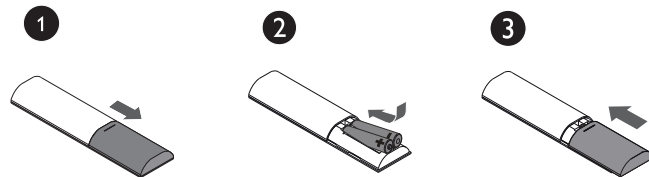

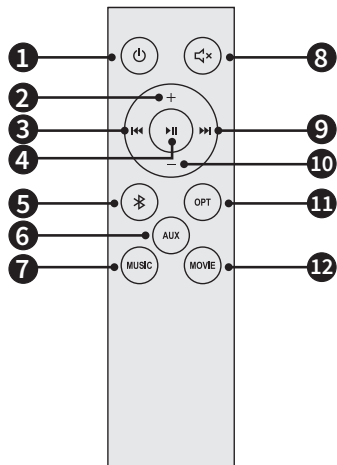

ボタン	ボタンの機能
① 電源ボタン	ボタンを押すと、Soundbarの電源がオンになります。もう一度ボタンを押すと、スタンバイモードになります。
② 音量アップ	音量を調節します。
③ 前へ	前の曲に戻ります。
④ 再生 / 一時停止	再生を一時停止 / 再開します。
⑤ Bluetooth ボタン	Bluetooth モードを有効にします。 1. ボタンを押して、Bluetooth モードを有効にします。 2. 3 秒間押し続けると、Bluetooth の再接続を実行します。
⑥ AUX ボタン	AUX モードを有効にします。

ボタン	ボタンの機能
⑦ ミュージックボタン	ミュージック用イコライザーモードを有効にします。
⑧ ミュートボタン	一時的に音をミュートにします。もう一度ボタンを押すと、音が戻ります。
⑨ 次へ	次の曲に移動します。
⑩ 音量ダウン	音量を調節します。
⑪ Optical(OPT) ボタン	光デジタル (Optical) モードを有効にします。
⑫ ムービーボタン	ムービー用イコライザーモードを有効にします。

💡 Soundbar が Bluetooth モード / AUX(AUX IN) モード / 光デジタル (OPTICAL IN) モードのときは、ステータス表示ライトが約 10 秒間点灯します。

Soundbar の使用方法

1. 電源のオン / オフ

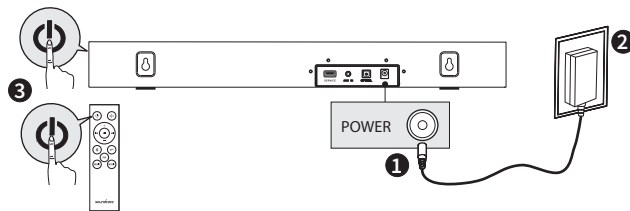

💡 15 分以上オーディオ入力されなかった場合、Soundbar は自動的にスタンバイモードに切り替わります。

JP a. テレビへの接続方法

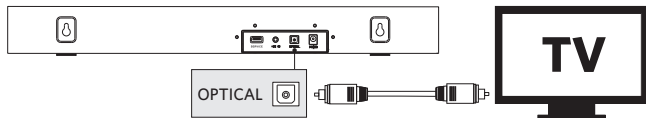

1. 光ケーブルをステレオオーディオ機器 (テレビ / CD / VCR / DVD プレイヤーなど) の OPTICAL 端子に接続します。
2. リモコンの Optical(OPT) ボタンを押して、光デジタル (Optical) モードを有効にします。ステータス表示ライトが緑色に点灯します。
注意: ステータス表示ライトが 10 秒間点灯します。

b. AUX モード

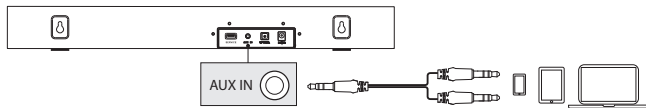

1. オーディオケーブル (3.5 mm-RCA ステレオオーディオケーブル) をステレオオーディオ機器 (テレビ / CD / VCR / DVD プレイヤーなど) のオーディオ出力ポートに接続します。
2. リモコンの AUX ボタンを押して、AUX モードを有効にします。ステータス表示ライトが青緑色に点灯します。
注意: ステータス表示ライトが 10 秒間点灯します。

c. Bluetooth モード

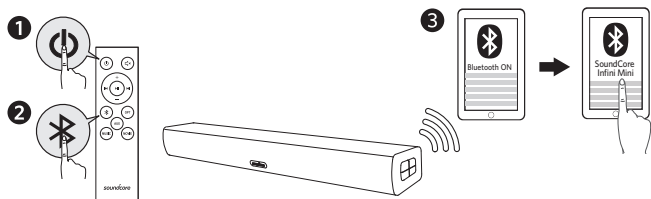

1. リモコンの電源ボタンを押して、Soundbar をオンにします。
2. リモコンの Bluetooth ボタンを押して、Bluetooth モードを有効にします。
3. お使いの機器の Bluetooth をオンにして、Bluetooth リスト上の「Soundcore Infini Mini」(本製品)を検索し、「接続」を選択します。

青色の点滅	Bluetooth モードが有効になっています。
青色の点灯	機器と接続完了 注意: ステータス表示ライトが 10 秒間点灯します。



Soundcore Infini Mini Soundbar の電源をオンにすると、自動的に最後に接続した機器と接続します。接続されない場合は、Bluetooth ボタンを押して Bluetooth モードを有効にします。ペアリングができない場合、お使いの機器の Bluetooth 履歴から Soundcore Infini mini を削除した後、お使いの機器と Soundcore Infini mini と距離が 10 m 未満であることを確認した上で、再度ペアリングを行ってください。高音質でお楽しみいただくために、接続機器と Soundbar との間に干渉物を置かないようにしてください。

d. テレビのリモコンにตอบสนองする

お使いのテレビのリモコンで Soundbar を操作できます (Vizio / LG / Philips 製のほとんどのテレビのリモコンに対応)。

音量ダウンボタンとソース入力ボタン (Soundbar 上) を 3 秒間以上押し続けて、リモコン学習モード (テレビのリモコンを検出するためのモード) を有効にします。ステータス表示ライトが白色に点滅します。

Soundbar の電源ボタンとテレビのリモコンの電源ボタンを同時に押すと、ステータス表示ライトが赤色に点滅します。Soundbar がテレビのリモコンにตอบสนองし始めると、Soundbar のステータス表示ライトが赤色に点灯します。

注意: テレビのリモコンでは、Soundbar の電源、ソース入力および音量だけを操作できます。

製品の仕様

 仕様は予告なく変更されることがあります。

入力 : 18 V \equiv 2.2 A

オーディオ出力 : 20 W x 2

サイズ : 550 x 63 x 94 mm

重さ (本体のみ) : 1190 g

Bluetooth 規格 : V2.1 + EDR

Bluetooth 動作範囲 : 10 m

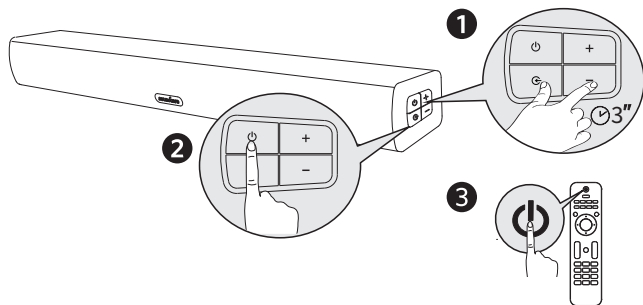

注意：以下の表を参照して、テレビのリモコンボタンの設定が可能です。設定が完了すると、Soundbar の電源、ソース入力、音量の操作が可能になります。

Soundbar ボタン	テレビのリモコンのボタン	設定方法	Soundbar のステータス表示ライト	
			学習中のボタン	学習済みのボタン
電源ボタン	電源ボタン	Soundbar のボタンとテレビのリモコンのボタンを同時に押します。	赤色の点滅	赤色の点灯 (30 秒間)
ソース入力ボタン	ソースボタン	Soundbar のボタンとテレビのリモコンのボタンを同時に押します。	緑色の点滅	緑色の点灯 (30 秒間)
音量アップ	音量アップボタン	Soundbar のボタンとテレビのリモコンのボタンを同時に押します。	青色の点滅	青色の点灯 (30 秒間)
音量ダウン	音量ダウンボタン	Soundbar のボタンとテレビのリモコンのボタンを同時に押します。	黄色の点滅	黄色の点灯 (30 秒間)

 使用しない時は、涼しい場所に保管してください。

- 避免掉落。
- 请勿拆卸。
- 请勿浸入水中。
- 避免极端高温或低温。
- 雷暴天气期间，请勿在户外使用本设备。
- 使用原装或经过认证的数据线。
- 请勿使用任何腐蚀性的清洁剂或油。
- 请勿将本产品暴露在滴水或溅水处。
- 适配器应安装在设备附近，方便使用。

一览

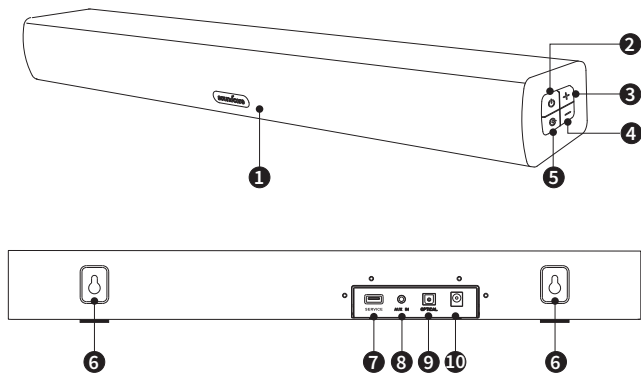

1 状态指示灯

状态	状态指示灯
待机	常亮红色
蓝牙配对模式	蓝灯闪烁
蓝牙设备已连接	常亮蓝色 (亮灯 10 秒)
AUX	常亮青色 (亮灯 10 秒)
静音	常亮黄色
光纤	常亮绿色 (亮灯 10 秒)
音量升高 / 降低	白灯闪烁
最高音量	常亮白色 (亮灯 3 秒)
最低音量	常亮白色 (亮灯 3 秒)
音乐	白灯闪烁 (1 次)
电影	白灯闪烁 (3 次)

2 电源按钮

3 音量升高控件

4 音量降低控件

5 源输入

6 壁挂孔

7 USB 端口 (仅限服务)

8 AUX 输入

9 光纤输入

10 电源输入

1. Soundbar 置于固体表面上。

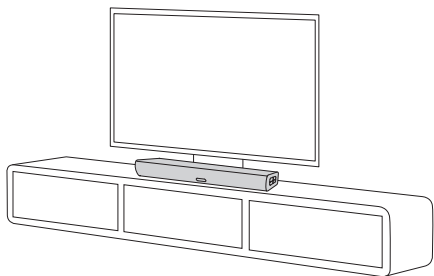

2. 为了预防任何危险情形，请勿在附近放置明火火源，如点燃的蜡烛。

• 壁挂式安装

1. 在墙上钻两个孔（直径约 6 毫米）。两个孔之间的距离应为 400 毫米。请参考下图：

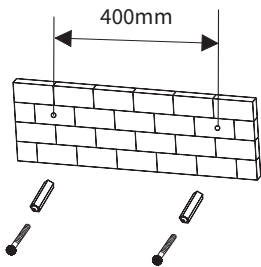

将两个螺塞插入钻孔，然后将两颗螺丝装入螺塞。

2. 用螺丝刀拧紧螺丝，预留 4 毫米螺丝头在外。

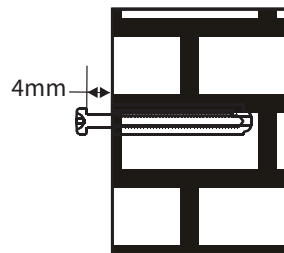

3. 将 Soundbar 挂到墙上。

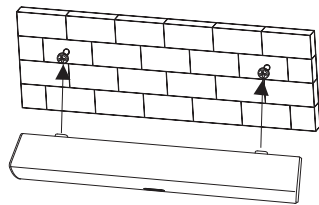

遥控器

1. 电池安装

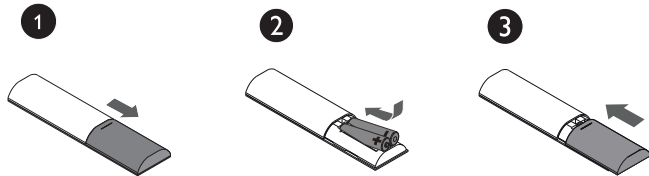

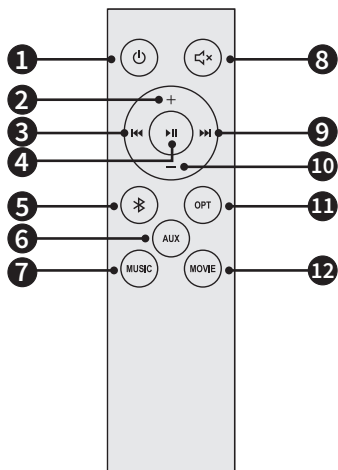

按钮	按钮功能
1 电源按钮	按下可开启 Soundbar。再按一下该按钮可使 Soundbar 进入待机模式。
2 音量升高控件	调节音量。
3 上一个	返回上一首曲目。
4 播放 / 暂停	暂停 / 恢复播放。
5 蓝牙按钮	激活蓝牙模式。 1. 按下可激活蓝牙模式。 2. 按住 3 秒可重新连接蓝牙。
6 AUX 按钮	激活 AUX 模式。

按钮	按钮功能
7 音乐按钮	激活音乐均衡器模式。
8 静音按钮	暂时关闭声音。再按一下该按钮，可将声音重新打开。
9 下一个	移到下一首曲目。
10 音量降低控件	调节音量。
11 光纤按钮	激活光纤模式。
12 电影按钮	激活电影均衡器模式。

 当 Soundbar 处于蓝牙模式 /AUX IN 模式 /OPTICAL IN 模式时，状态指示灯将亮灯约 10 秒。

使用 Soundbar

1. 打开 / 关闭

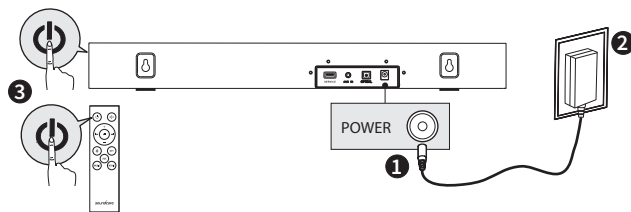

 若超过 15 分钟都未收到任何音频输入，Soundbar 会自动切换到待机模式。

CN a. 连接电视

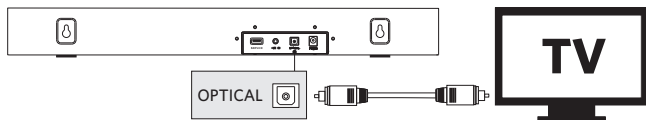

1. 将光缆连接到立体声音响设备（如电视 / CD 机 / 录像机 / DVD 播放机等）的光纤输出端口。
2. 按遥控器上的 OPT 按钮激活光纤模式。状态指示灯将常亮绿色。
注：状态指示灯将亮灯 10 秒。

b. AUX-In 模式

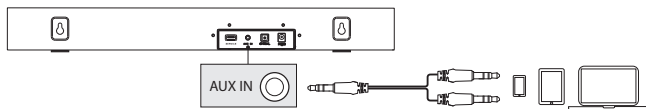

1. 将光缆 (3.5mm 转 RCA 立体声音频电缆) 连接到立体声音响设备 (如电视 / CD 机 / 录像机 / DVD 播放机等) 的音频输出端口。
2. 按遥控器上的 AUX 按钮激活 AUX 模式。状态指示灯将常亮青色。
注：状态指示灯将亮灯 10 秒。

c. 蓝牙模式

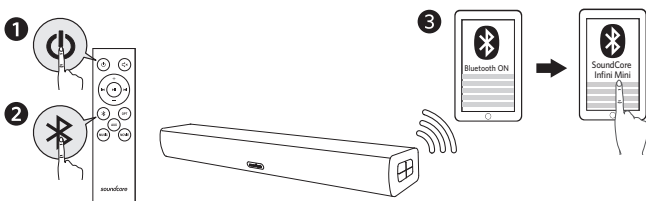

1. 按遥控器上的“电源”按钮可开启 Soundbar。
2. 按遥控器上的“蓝牙”按钮激活蓝牙模式。
3. 打开设备蓝牙，在蓝牙列表中搜索 Soundcore Infini Mini，然后选择连接。

蓝灯闪烁	蓝牙模式已激活
常亮蓝色	已连接到设备 注：状态指示灯将亮灯 10 秒。



Soundcore Infini Mini Soundbar 在打开后会自动连接至上次连接的设备 (如有)。如果未曾连接设备，按“蓝牙”按钮激活蓝牙模式。遇到连接问题？从设备的蓝牙历史记录中移除 Soundcore Infini Mini，确保距离它至少有 10 米远。然后再次尝试配对。为了获得最佳音质，请确保相连设备与 Soundbar 之间没有任何遮挡。

d. 回应您的电视遥控器

用您自己的电视遥控器来控制 Soundbar (适用于大多数 Vizio / LG / Philips 电视)。

按住 Soundbar 上的音量降低控件和信号源输入按钮 3 秒钟以上，以激活遥控器学习模式。在这一阶段，状态指示灯将闪烁白色。

按 Soundbar 上的电源按钮，并同时按电视遥控器上的电源按钮，之后状态指示灯将闪烁红色。Soundbar 响应电视遥控器后，Soundbar 上的状态指示灯将常亮红色。

注：使用电视遥控器只能控制 Soundbar 的电源、源输入和音量。

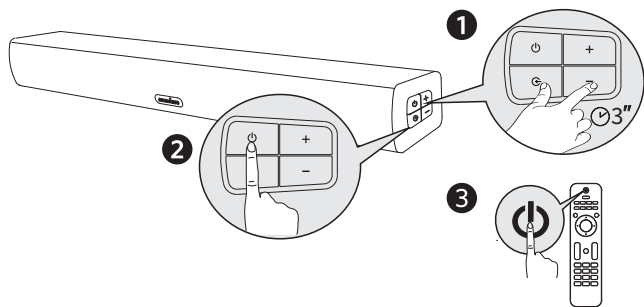

请注意：参考下表设置电视遥控器上的按钮。电视遥控器按钮设置完成后，您可以控制 Soundbar 上的电源、信号源输入和音量。

Soundbar 按钮	电视遥控器按钮	激活程序	Soundbar 上的状态指示灯	
			按钮学习	按钮已学
电源按钮	电源按钮	同时按 Soundbar 和电视遥控器上的按钮	红灯闪烁	常亮红色 (30 秒)
信号源输入按钮	信号源按钮	同时按 Soundbar 和电视遥控器上的按钮	绿灯闪烁	常亮绿色 (30 秒)
音量升高控件	音量升高按钮	同时按 Soundbar 和电视遥控器上的按钮	蓝灯闪烁	常亮蓝色 (30 秒)
音量降低控件	音量降低按钮	同时按 Soundbar 和电视遥控器上的按钮	闪烁黄色	常亮黄色 (30 秒)



不使用时，请将 Soundbar 存放在阴凉处。

规格



规格如有变更，恕不另行通知。

输入：18 V \approx 2.2 A

音频输出：20 W x 2

尺寸：:550 x 63 x 94 毫米 / 21.6 x 2.5 x 3.7 英寸

重量（不含包装）：1190 克 / 42 盎司

蓝牙版本：V2.1 + EDR

范围：10 米 / 33 英尺

KO 안전 지침

- 떨어뜨리지 마십시오 .
- 분해하지 마십시오 .
- 물에 빠뜨리지 마십시오 .
- 너무 높거나 낮은 기온에 노출시키지 마십시오 .
- 뇌우가 내릴 때는 야외에서 이 장치를 사용하지 마십시오 .
- 정품 또는 인증 케이블을 사용하십시오 .
- 세척을 위해 부식성 세척제나 오일을 사용하지 마십시오 .
- 제품을 물이 떨어지거나 튀는 곳에 두지 마십시오 .
- 어댑터는 장비 근처의 쉽게 접근할 수 있는 곳에 설치해야 합니다 .

개요

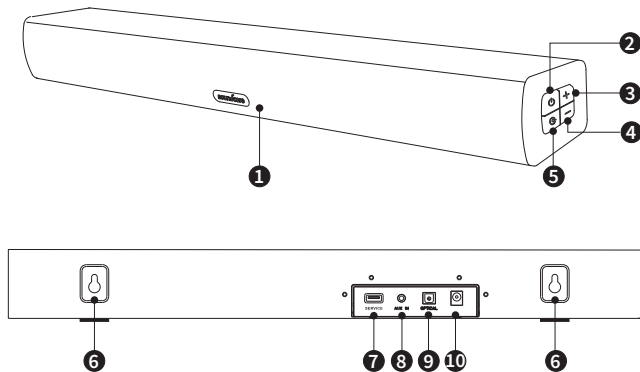

1 상태 표시등

상태	상태 표시등
대기	빨간색 유지
Bluetooth 페어링 모드	파란색으로 깜빡임
Bluetooth 장치 연결됨	파란색 유지 (10 초간 켜진 상태 유지)
AUX	청록색 유지 (10 초간 켜진 상태 유지)
음소거	노란색 유지
광 입력	초록색 유지 (10 초간 켜진 상태 유지)
볼륨 높이기 및 줄이기	흰색으로 깜빡임
최대 볼륨	흰색 유지 (3 초간 켜진 상태 유지)
최소 볼륨	흰색 유지 (3 초간 켜진 상태 유지)
음악	흰색으로 깜빡임 (1 회)
동영상	흰색으로 깜빡임 (3 회)

- 2 전원 버튼
- 3 볼륨 높이기 버튼
- 4 볼륨 줄이기 버튼
- 5 소스 입력
- 6 벽 설치용 구멍
- 7 USB 포트 (서비스 전용)
- 8 AUX 입력
- 9 광 입력
- 10 전원 입력

1. 사운드바를 견고한 표면에 놓으십시오.

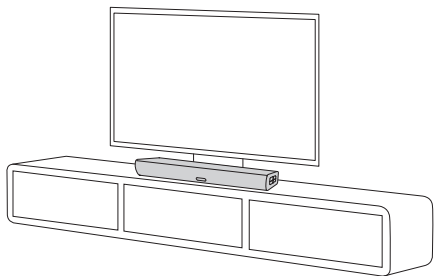

2. 위험한 상황을 방지하려면 주변에 촛불 등과 같은 노출된 불꽃이 없어야 합니다.

· 벽 설치

1. 벽에 두 개의 구멍을 뚫습니다 (약 6mm 직경). 두 구멍 사이의 거리는 400mm 여야 합니다 아래 이미지를 참조하십시오 :

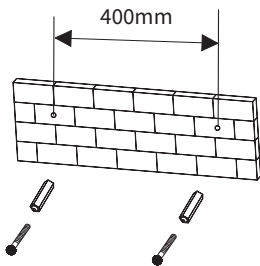

뚫은 구멍에 두 개의 나사 플러그를 삽입한 다음 이 나사 플러그에 두 개의 나사를 넣습니다.

2. 나사 머리가 4mm 남을 때까지 스크류드라이버로 나사를 조입니다.

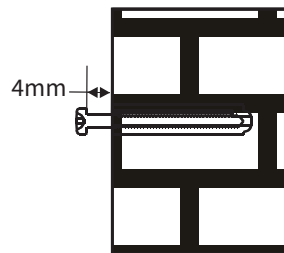

3. 사운드바를 벽에 거치합니다.

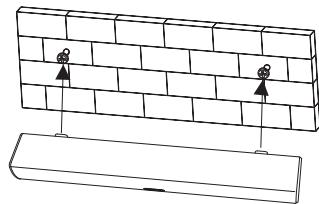

리모컨

1. 배터리 장착

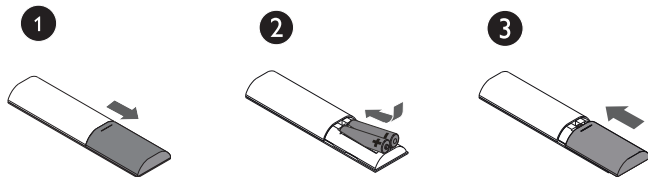

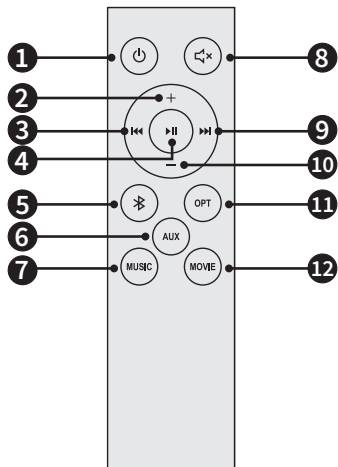

버튼	버튼 기능
1 전원 버튼	버튼을 누르면 사운드바가 켜집니다. 버튼을 다시 누르면 사운드바가 대기 모드로 전환됩니다.
2 볼륨 높이기 버튼	볼륨을 조절할 때 사용합니다.
3 이전	이전 트랙으로 돌아옵니다.
4 재생 / 일시중지	재생을 일시중지거나 재개할 때 사용합니다.
5 Bluetooth 버튼	Bluetooth 모드를 활성화할 때 사용합니다. 1. 버튼을 누르면 Bluetooth 모드가 활성화됩니다. 2. 3초간 길게 누르면 Bluetooth를 다시 연결합니다.
6 AUX 버튼	AUX 모드를 활성화할 때 사용합니다.

버튼	버튼 기능
7 음악 버튼	음악 이퀄라이저 모드를 활성화할 때 사용합니다.
8 음소거 버튼	일시적으로 소리를 끌 때 사용합니다. 버튼을 한 번 더 누르면 다시 소리가 납니다.
9 다음	다음 트랙으로 이동합니다.
10 볼륨 줄이기 버튼	볼륨을 조절할 때 사용합니다.
11 광 입력 버튼	광 입력 모드를 활성화할 때 사용합니다.
12 동영상 버튼	동영상 이퀄라이저 모드를 활성화할 때 사용합니다.

💡 사운드바가 Bluetooth 모드 / AUX IN 모드 / 광 입력 모드로 전환되면 상태 표시등이 약 10초간 켜진 상태로 유지됩니다.

사운드바 사용하기

1. 전원 켜기 / 끄기

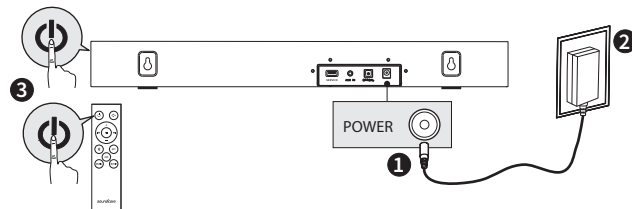

💡 15분 동안 오디오 입력이 없으면 사운드바가 자동으로 대기 모드로 전환됩니다.

KO a. TV 에 연결

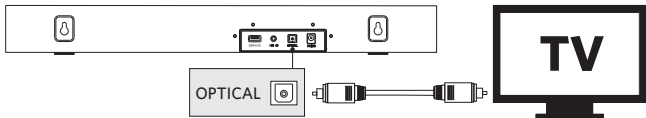

1. 광 케이블을 스테레오 오디오 기기 (TV/CD/VCR/DVD 플레이어 등) 의 광 출력 포트에 연결합니다.
2. 리모컨의 OPT 버튼을 눌러 광 입력 모드를 활성화합니다. 상태 표시등이 초록색으로 유지됩니다.

참고 : 상태 표시등이 약 10 초간 켜진 상태로 유지됩니다.

b. AUX-In 모드

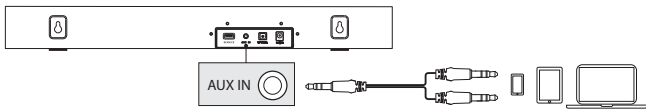

1. 오디오 케이블 (3.5mm RCA 스테레오 오디오 케이블) 을 스테레오 오디오 기기 (TV/CD/VCR/DVD 플레이어 등) 의 오디오 출력 포트에 연결합니다.
2. 리모컨의 AUX 버튼을 눌러 AUX 모드를 활성화합니다. 상태 표시등이 청록색으로 유지됩니다.

참고 : 상태 표시등이 약 10 초간 켜진 상태로 유지됩니다.

c. Bluetooth 모드

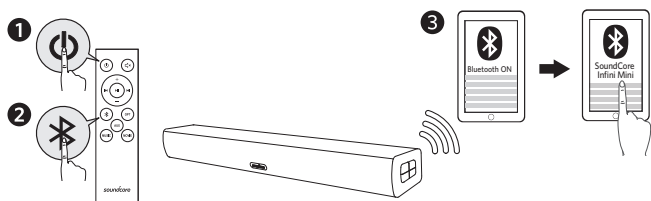

1. 리모컨의 전원 버튼을 눌러 사운드의 전원을 켭니다.
2. 리모컨의 Bluetooth 버튼을 눌러 Bluetooth 모드를 활성화합니다.
3. 연결할 장치의 Bluetooth 를 켜려면 Bluetooth 목록에서 Soundcore Infini Mini 를 검색한 다음 연결을 선택합니다.

파란색으로 깜박임	Bluetooth 모드가 활성화되었습니다.
파란색 유지	장치에 연결되었습니다. 참고 : 상태 표시등이 약 10 초간 켜진 상태로 유지됩니다.



Soundcore Infini Mini Soundbar 는 전원이 켜지면 가장 최근에 연결한 장치가 감지될 경우 해당 장치를 자동으로 연결합니다. 감지되지 않는 경우 Bluetooth 버튼을 눌러 Bluetooth 모드를 활성화합니다.

연결에 문제가 있습니까? 장치의 Bluetooth 기록에서 Soundcore Infini Mini 를 제거하고 10m 이내로 거리를 유지하십시오. 그런 다음 다시 페어링을 시도하십시오. 최고의 음질을 원한다면 연결 장치와 사운드바 사이를 가로막는 방해물이 없어야 합니다.

d. TV 리모컨 사용

TV 리모컨을 사용하여 사운드바를 조정할 수 있습니다 (대부분의 Vizio/LG/Philips TV 에서 사용 가능).

사운드바에 있는 볼륨 줄이기 버튼과 소스 입력 버튼을 3 초 이상 길게 눌러 리모컨 학습 모드를 활성화합니다. 이 단계에서 상태 표시등은 흰색으로 깜박입니다.

사운드바의 전원 버튼과 TV 리모컨의 전원 버튼을 동시에 누르면 상태 표시등이 빨간색으로 깜박입니다. 사운드바가 TV 리모컨에 응답하면 사운드바의 상태 표시등이 빨간색으로 유지됩니다.

참고 : 사운드바의 전원, 소스 입력 및 볼륨만 TV 리모컨으로 조정할 수 있습니다.

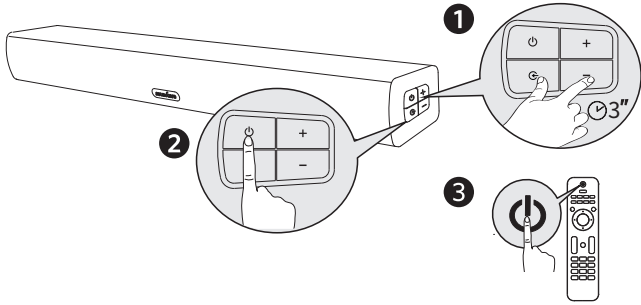

참고 : TV 리모컨의 버튼 설정은 아래 표를 참조하십시오. TV 리모컨 버튼이 설정되면 사운드바의 전원, 소스 입력, 볼륨을 제어할 수 있습니다.

사운드바 버튼	TV 리모컨 버튼	활성화 절차	사운드바의 상태 표시등	
			버튼 학습 중	버튼 학습됨
전원 버튼	전원 버튼	사운드바와 TV 리모컨의 버튼을 동시에 누릅니다.	빨간색으로 깜박임	빨간색 유지 (30 초)
소스 입력 버튼	소스 버튼	사운드바와 TV 리모컨의 버튼을 동시에 누릅니다.	초록색으로 깜박임	초록색 유지 (30 초)
볼륨 높이기 버튼	볼륨 높이기 버튼	사운드바와 TV 리모컨의 버튼을 동시에 누릅니다.	파란색으로 깜박임	파란색 유지 (30 초)
볼륨 줄이기 버튼	볼륨 줄이기 버튼	사운드바와 TV 리모컨의 버튼을 동시에 누릅니다.	노란색으로 깜박임	노란색 유지 (30 초)

사용하지 않을 경우 서늘한 곳에 사운드바를 보관하십시오.

사양

💡 사양은 사전 통지 없이 변경될 수 있습니다.

- 입력 : 18 V \equiv 2.2 A
- 오디오 출력 : 20 W x 2
- 크기 : 550 x 63 x 94 mm / 21.6 x 2.5 x 3.7 in
- 무게 (포장 제외) : 1190 g / 42 oz
- Bluetooth 버전 : V2.1 + EDR
- 범위 : 10 m / 33 ft

RU Инструкции по технике безопасности

- Избегайте падений.
- Не разбирайте устройство.
- Не погружайте его в воду.
- Избегайте воздействия экстремальных температур.
- Не используйте устройство вне помещений во время грозы.
- Используйте оригинальные или сертифицированные кабели.
- Не используйте для очистки устройства масла / чистящие средства, вызывающие коррозию.
- Не допускайте попадания капель или брызг на устройство.
- Адаптер должен быть установлен возле оборудования в доступном месте.

Краткий обзор

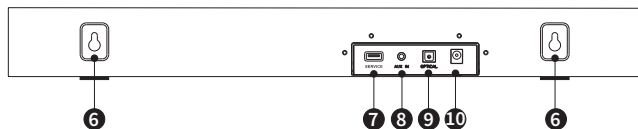
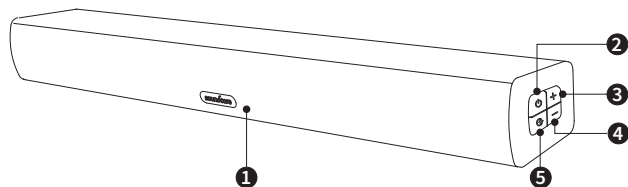

1 Индикатор состояния

Состояние	Световой индикатор состояния
Режим ожидания	Постоянно горит красным светом
Режим сопряжения Bluetooth	Мигает синим светом
Подключено устройство Bluetooth	Постоянно горит синим светом (в течение 10 секунд)
AUX	Постоянно горит голубым светом (в течение 10 секунд)
Без звука	Постоянно горит желтым светом
Оптический	Постоянно горит зеленым светом (в течение 10 секунд)
Увеличение и уменьшение громкости	Мигает белым светом
Максимальная громкость	Постоянно горит белым светом (в течение 3 секунд)
Минимальная громкость	Постоянно горит белым светом (в течение 3 секунд)
Музыка	Мигает белым светом (один раз)
Кино	Мигает белым светом (3 раза)

- 2 Кнопка питания
- 3 Кнопка увеличения громкости
- 4 Кнопка уменьшения громкости
- 5 Кнопка выбора источника
- 6 Отверстия для крепления на стену
- 7 Порт USB (только для обслуживания)
- 8 Входной разъем AUX
- 9 Оптический входной разъем
- 10 Входной разъем питания

RU Размещение

1. Разместите саундбар на твердой поверхности.

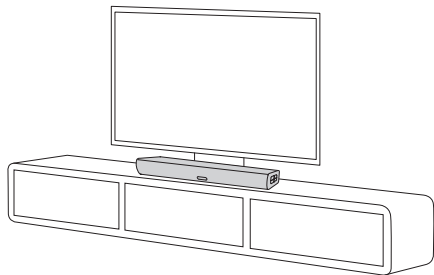

2. Во избежание опасных ситуаций не располагайте рядом с устройством или на нем источники открытого огня, такие как зажженные свечи.

• Крепление на стену

1. Просверлите в стене два отверстия (примерно 6 мм в диаметре). Расстояние между отверстиями должно составлять 400 мм. См. изображение ниже:

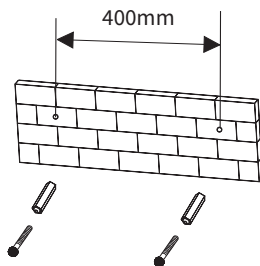

Вставьте два винтовых дюбеля в просверленные отверстия, а затем вставьте винты в дюбели.

2. Затяните винты с помощью отвертки так, чтобы участок винта длиной 4 мм остался вне дюбеля.

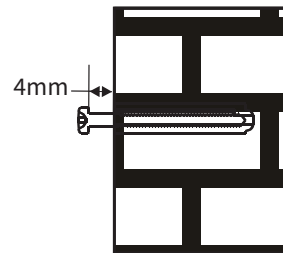

3. Повесьте саундбар на стену.

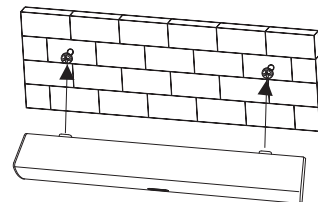

Пульт ДУ

1. Установка элемента питания

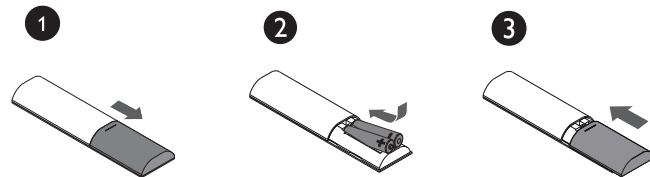

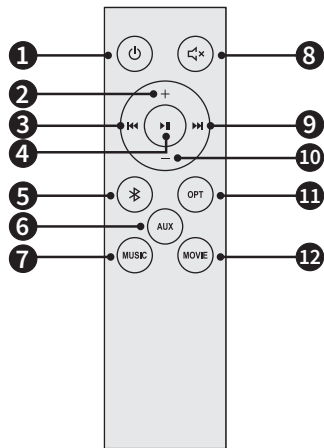

Кнопка	Функции кнопки
1 Кнопка питания	Нажмите для включения саундбара. Нажмите кнопку еще раз, чтобы перевести саундбар в режим ожидания.
2 Кнопка увеличения громкости	Регулирование уровня громкости.
3 Предыдущая	Возврат к предыдущей композиции.
4 Воспроизведение / пауза	Приостановка / возобновление воспроизведения.
5 Кнопка Bluetooth	Активация режима Bluetooth. 1. Нажмите, чтобы активировать режим Bluetooth. 2. Нажмите и удерживайте в течение 3 секунд, чтобы повторно выполнить подключение Bluetooth.
6 Кнопка AUX	Включение режима AUX.

Кнопка	Функции кнопки
7 Кнопка «Музыка»	Активация режима музыкального эквалайзера.
8 Кнопка «Без звука»	Временное отключение звука. Нажмите кнопку еще раз, чтобы снова включить звук.
9 Следующая	Переход к следующей композиции.
10 Кнопка уменьшения громкости	Регулирование уровня громкости.
11 Кнопка «Оптический»	Активация оптического режима.
12 Кнопка «Кино»	Активация режима эквалайзера для видео.

Примечание. Световой индикатор состояния будет гореть в течение приблизительно 10 секунд, когда саундбар будет находиться в режиме Bluetooth / AUX IN / OPTICAL IN.

Использование саундбара

1. Включение / выключение

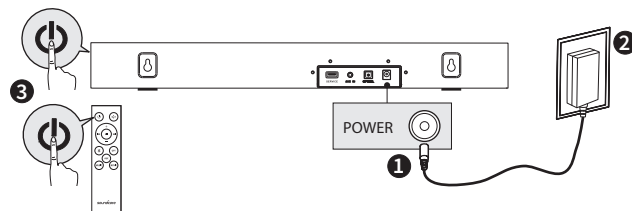

Примечание. Саундбар автоматически перейдет в режим ожидания после 15 минут отсутствия входящего звукового сигнала.

а. Подключение к телевизору

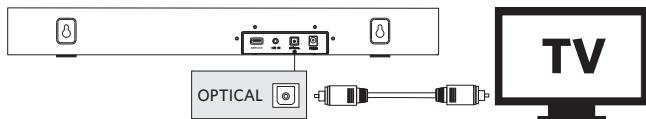

1. Подключите оптический кабель к оптическому выходному порту стерео звукового устройства (такого как телевизор, CD / VCR / DVD-проигрыватель и др.).
2. Нажмите на пульте ДУ кнопку OPT, чтобы перейти к оптическому режиму. Индикатор состояния загорится ровным зеленым светом.

Примечание. Световой индикатор состояния продолжит гореть в течение 10 секунд.

б. Режим AUX-In

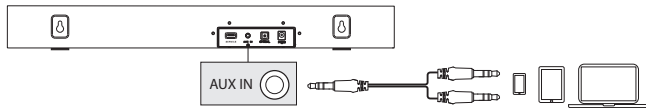

1. Подключите акустический кабель (стерео акустический кабель 3,5 мм – RCA) к выходному звуковому порту стерео звукового устройства (такого как телевизор, CD / VCR / DVD-проигрыватель и др.).
2. Нажмите на пульте ДУ кнопку AUX, чтобы перейти к режиму AUX. Индикатор состояния загорится ровным голубым светом.

Примечание. Световой индикатор состояния продолжит гореть в течение 10 секунд.

в. Режим Bluetooth

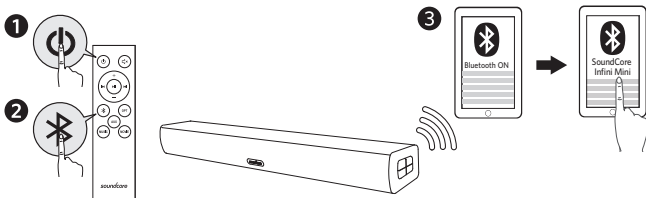

1. Нажмите кнопку питания на пульте ДУ, чтобы включить саундбар.
2. Нажмите кнопку Bluetooth на пульте ДУ, чтобы активировать режим Bluetooth.
3. Включите Bluetooth на устройстве, найдите в списке Bluetooth устройство Soundcore Infini Mini, а затем выберите «Подключиться».

Мигает синим светом	Режим Bluetooth активирован
Постоянно горит синим светом	Подключено к устройству Примечание. Световой индикатор состояния продолжит гореть в течение 10 секунд.



При включении Soundcore Infini Mini Soundbar автоматически подключается к последнему подключенному устройству, если оно доступно. Если этого не происходит, нажмите кнопку Bluetooth, чтобы включить режим Bluetooth.

Возникли проблемы с подключением? Удалите Soundcore Infini Mini из истории подключений Bluetooth на устройстве и убедитесь, что оно находится на расстоянии менее 10 метров от устройства Bluetooth. Затем повторите попытку сопряжения. Для наилучшего качества звучания убедитесь, что саундбар и сопряженное устройство находятся в прямой видимости друг от друга.

г. Реагирование на команды с пульта ДУ от телевизора

Используйте для управления саундбаром пульт ДУ от телевизора (применимо к большинству телевизоров Vizio / LG / Philips).

Нажмите и удерживайте кнопку уменьшения громкости и кнопку выбора источника (на саундбаре) в течение 3 и более секунд, чтобы активировать режим распознавания пультов ДУ. Индикатор состояния начнет мигать белым на данном этапе.

Нажмите кнопку питания на саундбаре и на пульте ДУ телевизора одновременно. Индикатор состояния начнет мигать красным светом. После того как саундбар станет реагировать на пульт ДУ телевизора, индикатор состояния на саундбаре будет гореть ровным красным светом. Примечание. С помощью пульта ДУ от телевизора вы можете управлять только включением, выбором источника и уровнем громкости саундбара.

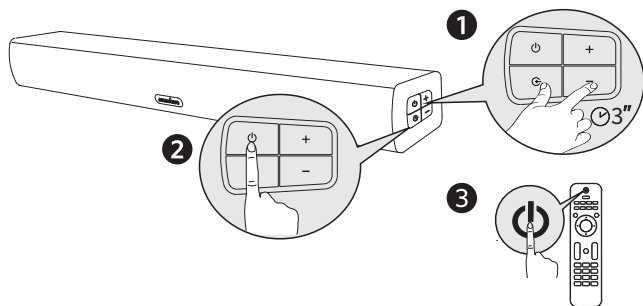

Примечание. См. таблицу ниже для настройки кнопок на пульте ДУ телевизора. Вы сможете контролировать включение/выключение, выбор источников и громкость на саундбаре, когда настроите кнопки на пульте ДУ телевизора.

Кнопка на саундбаре	Кнопки пульта ДУ телевизора	Процедура активации	Индикатор состояния на саундбаре	
			Распознавание кнопки	Кнопка распознана
Кнопка питания	Кнопка питания	Одновременно нажмите кнопки на саундбаре и пульте ДУ телевизора	Мигает красным светом	Постоянно горит красным светом (в течение 30 секунд)
Кнопка выбора источника	Кнопка "Источники"	Одновременно нажмите кнопки на саундбаре и пульте ДУ телевизора	Мигает зеленым светом	Постоянно горит зеленым светом (в течение 30 секунд)
Кнопка увеличения громкости	Кнопка увеличения громкости	Одновременно нажмите кнопки на саундбаре и пульте ДУ телевизора	Мигает синим светом	Постоянно горит синим светом (в течение 30 секунд)
Кнопка уменьшения громкости	Кнопка уменьшения громкости	Одновременно нажмите кнопки на саундбаре и пульте ДУ телевизора	Мигает желтым светом	Постоянно горит желтым светом (в течение 30 секунд)



Когда вы не используете саундбар, храните его в прохладном месте.

Технические характеристики



Технические характеристики могут быть изменены без предварительного уведомления.

Входная мощность: 18 В \approx 2,2 А

Мощность звука: 20 Вт x 2

Размер: 550 x 63 x 94 мм / 21.6 x 2.5 x 3.7 дюйма(-ов)

Вес (без упаковки): 1190 г / 42 унц

Версия Bluetooth: V2.1 + EDR

Диапазон работы: 10 м / 33 фута

إرشادات السلامة

- تجنب إسقاط المنتج.
- لا تفكك المنتج.
- لا تغمر المنتج بالماء.
- تجنب درجات الحرارة القصوى.
- لا تستخدم الجهاز في الخارج أثناء عاصفة رعدية.
- استخدم كبلات أصلية أو معتمدة.
- لا تستخدم أي منظف للتآكل / زيت لتنظيف الجهاز.
- يجب ألا يتعرض المنتج لقطرات الماء أو رشها.
- يجب تركيب المحوّل بالقرب من الجهاز وفي مكان يسهل الوصول إليه.

نظرة سريعة

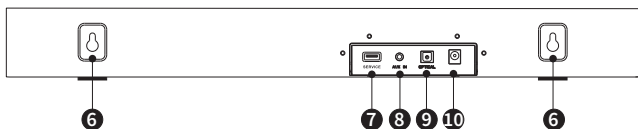
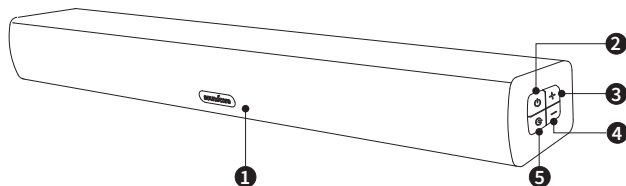

الحالة	ضوء مؤشر الحالة
الإستعداد	أحمر ثابت
وضع الاقتران عبر Bluetooth	أزرق وامض
تم توصيل الجهاز المزود بتقنية Bluetooth connected	أزرق ثابت (يدوم لمدة 10 ثوان)
AUX	أزرق سماوي ثابت (يدوم لمدة 10 ثوان)
كتم الصوت	أصفر ثابت
بصري	أخضر ثابت (يدوم لمدة 10 ثوان)
رفع مستوى الصوت وخفضه	أبيض وامض
الحد الأقصى لمستوى الصوت	أبيض ثابت (يدوم لمدة 3 ثوان)
الحد الأدنى لمستوى الصوت	أبيض ثابت (يدوم لمدة 3 ثوان)
الموسيقى	أبيض وامض (مرة واحدة)
لفيلم	أبيض وامض (3 مرات)

2 زر الطاقة

3 التحكم برفع مستوى الصوت

4 التحكم بخفض مستوى الصوت

5 إدخال المصدر

6 فتحات للتركيب على الحائط

7 منفذ USB (الخدمة فقط)

8 إدخال AUX

9 إدخال الكبل بصري

10 إدخال الطاقة

مكان وضع الجهاز

1. ضع Soundbar على سطح ثابت.

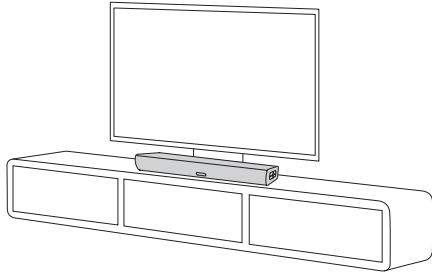

2. لتفادي الحالات الخطرة، يجب عدم وضع أي مصادر لهب مكشوفة، مثل الشموع المضاءة، بالقرب من الجهاز.

• التركيب على الحائط

1. انقب فتحتين في الحائط (يبلغ القطر 6 مم تقريبًا)، ويجب أن تبلغ المسافة بين الفتحتين 400 مم. يُرجى الاطلاع على الصورة أدناه:

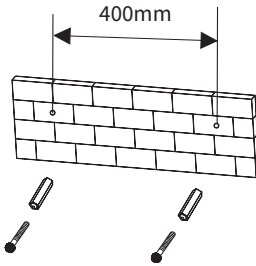

أدخل مأخذي البرغيتين في الفتحتين اللتين تم ثقبيهما، ثم أدخل البرغيتين فيهما.

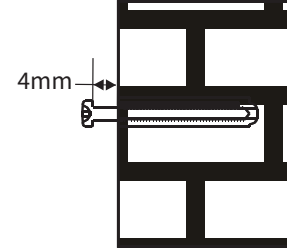

3. علق Soundbar على الحائط.

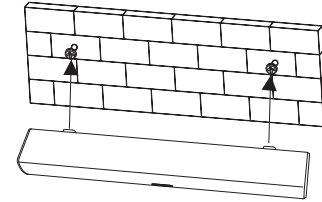

جهاز التحكم عن بُعد

1. تركيب البطارية

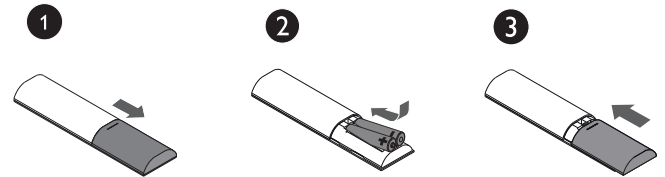

2. أزرار جهاز التحكم عن بُعد

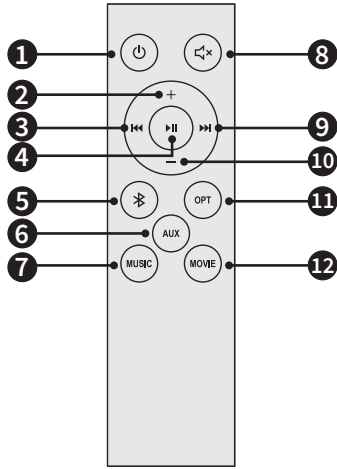

الزر	وظائف الأزرار
7 زر الموسيقى	لتنشيط وضع معادل الموسيقى.
8 زر كتم الصوت	لإيقاف تشغيل الصوت بشكل مؤقت. اضغط مجددًا على الزر لتنشغيل الصوت مرة أخرى.
9 التالي	للانتقال إلى المقطع الصوتي التالي.
10 التحكم بخفض مستوى الصوت	لتعديل مستوى الصوت.
11 الزر البصري	لتنشيط الوضع البصري.
12 زر الفيلم	لتنشيط وضع معادل الفيلم.

سيضيء ضوء مؤشر الحالة لمدة 10 ثوانٍ تقريبًا عندما يكون Soundbar في وضع Bluetooth / وضع AUX / وضع OPTICAL IN.

استخدام Soundbar

1. التشغيل / إيقاف التشغيل

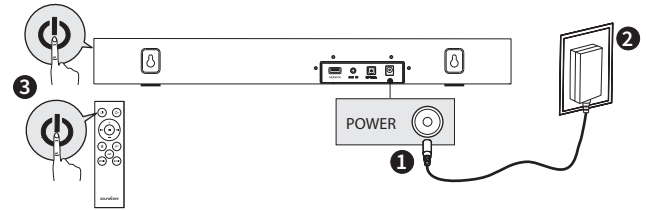

سينقل Soundbar تلقائيًا إلى وضع الاستعداد عندما لا يتم تلقي أي إدخال صوتي لأكثر من 15 دقيقة.

الزر	وظائف الأزرار
1 زر الطاقة	اضغط على الزر لتشغيل Soundbar. واضغط مجددًا لنقل Soundbar إلى وضع الاستعداد.
2 التحكم برفع مستوى الصوت	لتعديل مستوى الصوت.
3 السابق	للعودة إلى المقطع الصوتي السابق.
4 التشغيل / الإيقاف المؤقت	لإيقاف التشغيل بشكل مؤقت أو استئنافه.
5 زر Bluetooth	لتنشيط وضع Bluetooth. 1. اضغط على الزر لتنشيط وضع Bluetooth. 2. اضغط باستمرار لمدة 3 ثوانٍ للاتصال مرة أخرى عبر تقنية Bluetooth.
6 زر AUX	لتنشيط وضع AUX.

1. اضغط على زر الطاقة على جهاز التحكم عن بُعد لتشغيل Soundbar.

2. اضغط على زر Bluetooth على جهاز التحكم عن بُعد لتنشيط وضع Bluetooth.

3. يجب تشغيل ميزة Bluetooth في جهازك والبحث عن Soundcore Infini Mini في قائمة الأجهزة المرزومة بتقنية Bluetooth ثم تحديد "الاتصال".

أزرع وامض	تم تنشيط وضع Bluetooth
أزرع ثابت	تم الاتصال بجهاز ملاحظة: سيضيء مؤشر الحالة لمدة 10 ثوانٍ.



عند تشغيل Soundcore Infini Mini Soundbar، سيتصل تلقائيًا بأخر جهاز تم توصيله إليه إذا كان متوفرًا. في الحالات الأخرى، يجب النقر فوق زر Bluetooth لتنشيط وضع Bluetooth.

هل تواجه مشاكل في الاتصال؟ أزل جهاز Soundcore Infini Mini من محفظة Bluetooth في جهازك وتأكد من أنه على بُعد أقل من 10 أمتار. ثم حاول الاقتران من جديد. للحصول على أفضل جودة صوت، تأكد من توفر خط رؤية واضح بين الجهاز المتصل وجهاز Soundbar الذي تستخدمه.

د. الاستجابة إلى جهاز التحكم عن بُعد الخاص بالتلفزيون

استخدم جهاز التحكم عن بُعد الخاص بالتلفزيون للتحكم بجهاز Soundbar (ينطبق ذلك على معظم أجهزة التلفزيون Philips / LG / Vizio).

اضغط باستمرار على زر التحكم بخفض مستوى الصوت وزر إدخال المصدر (على Soundbar) لأكثر من 3 ثوانٍ لتنشيط وضع التعرف على وحدة التحكم عن بُعد. سيومض مؤشر الحالة باللون الأبيض في هذه المرحلة.

اضغط على زر الطاقة على Soundbar واضغط على زر الطاقة على جهاز التحكم عن بُعد الخاص بالتلفزيون في الوقت نفسه. بعدها، سيومض مؤشر الحالة باللون الأحمر. عندما يبدأ جهاز Soundbar بالاستجابة إلى جهاز التحكم عن بُعد الخاص بالتلفزيون، سيضيء ضوء مؤشر الحالة على soundbar باللون الأحمر الثابت.

ملاحظة: يُمكن التحكم بتشغيل Soundbar وإدخال المصدر ومستوى الصوت فحسب باستخدام جهاز التحكم عن بُعد الخاص بالتلفزيون.

أ. التوصيل بالتلفزيون

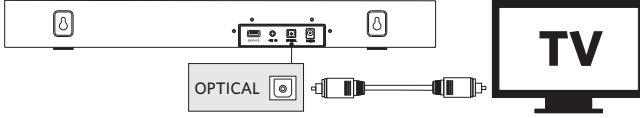

1. يجب توصيل الكبل البصري بمنفذ الإخراج البصري في جهاز صوت ستريو (مثل التلفزيون / مشغل القرص المضغوط CD / جهاز فيديو VCR / مشغل أقراص DVD... إلخ).

2. انقر فوق الزر OPT على جهاز التحكم عن بُعد لتنشيط الوضع البصري. سيضيء ضوء مؤشر الحالة باللون الأخضر الثابت.

ملاحظة: سيضيء مؤشر الحالة لمدة 10 ثوانٍ.

ب. وضع AUX-In

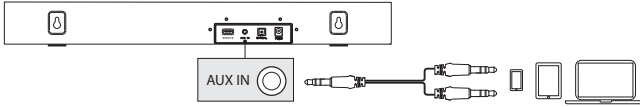

1. يجب توصيل الكبل الصوتي (كبل صوت ستريو من نوع RCA بحجم 3,5 مم) بمنفذ الإخراج الصوتي في جهاز صوت ستريو (مثل التلفزيون / مشغل القرص المضغوط CD / جهاز فيديو VCR / مشغل أقراص DVD... إلخ).

2. انقر فوق الزر AUX على جهاز التحكم عن بُعد لتنشيط وضع AUX. سيضيء ضوء مؤشر الحالة باللون الأزرق السموي الثابت.

ملاحظة: سيضيء مؤشر الحالة لمدة 10 ثوانٍ.

ج. وضع Bluetooth

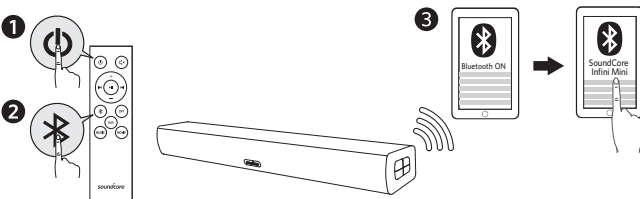

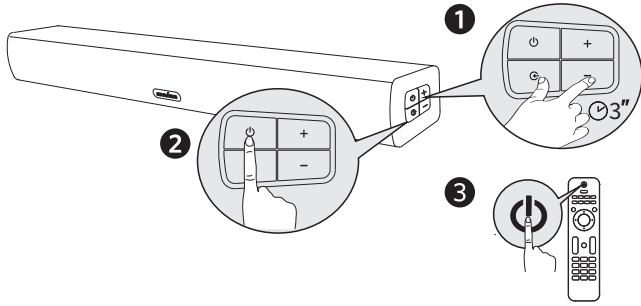

إن المواصفات عرضة للتغيير من دون إشعار.

الإدخال: 18 فولت === 2,2 أمبير

إخراج الصوت: 20 وأطًا x 2

الحجم: 94 x 63 x 550 مم / 3.7 x 2.5 x 21.6 بوصة

الوزن (من دون الغلاف): 1190 غ / 42 أونصة

إصدار: V2.1 + EDR

النطاق: 5 فولت === 10 م / 33 قدمًا

ملاحظة: يرجى مراجعة الجدول أثناء إعداد الأزرار على جهاز التحكم عن بُعد الخاص بالتلفزيون. يمكنك التحكم بتشغيل جهاز Soundbar وبإدخال المصدر وبمستوى الصوت بعد إعداد أزرار جهاز التحكم عن بُعد الخاص بالتلفزيون.

مؤشر الحالة على soundbar		إجراء التنشيط	أزرار جهاز التحكم عن بُعد الخاص بـ Soundbar بالتلفزيون	
تم التعرف على الزر	أحمر وامض (لمدة 30 ثانية)		زر الطاقة	زر إدخال المصدر
أحمر ثابت	أحمر وامض (لمدة 30 ثانية)	اضغط على الأزرار على Soundbar وجهاز التحكم عن بُعد الخاص بالتلفزيون في الوقت نفسه	زر الطاقة	زر إدخال المصدر
أخضر ثابت	أخضر وامض (لمدة 30 ثانية)	اضغط على الأزرار على Soundbar وجهاز التحكم عن بُعد الخاص بالتلفزيون في الوقت نفسه	زر المصدر	زر إدخال المصدر
أزرق ثابت	أزرق وامض (لمدة 30 ثانية)	اضغط على الأزرار على Soundbar وجهاز التحكم عن بُعد الخاص بالتلفزيون في الوقت نفسه	زر رفع مستوى الصوت	زر التحكم برفع مستوى الصوت
أصفر ثابت (لمدة 30 ثانية)	أصفر وامض (لمدة 30 ثانية)	اضغط على الأزرار على Soundbar وجهاز التحكم عن بُعد الخاص بالتلفزيون في الوقت نفسه	زر خفض مستوى الصوت	زر التحكم بخفض مستوى الصوت

ضع جهاز Soundbar في مكان معتدل الحرارة عند عدم استخدامه.



Declaration of Conformity

Hereby, Anker Innovations Limited declares that the radio equipment type A3370 is in compliance with Directive 2014/53/EU. The full text of the EU declaration of conformity is available at the following internet address:
<https://www.anker.com/products>

Maximum output power: 4.0dBm
Frequency band: 2.4G band (2.4000GHz-2.4835GHz)

Anker Innovations Limited
Room 1318-19, Hollywood Plaza, 610 Nathan Road, Mongkok, Kowloon, Hongkong

Customer Service

Kundenservice | Service Client | Servizio ai Clienti | Atención al Cliente
Serviço de Apoio ao Cliente | カスタマーサポート | 客服支持
고객 서비스 | Обслуживание клиентов | خدمة العملاء



18-month limited warranty

18 Monate beschränkte Herstellergarantie | Garantie limitée de 18 mois
Garanzia limitata 18 mesi | Garantia limitada de 18 meses
18 meses de garantia limitada | 18ヶ月保証 | 18个月质保期
18개월의 제한 보증이 적용됩니다
Ограниченная гарантия на 18 месяцев | ضمانتة 18 شهراً محدودة



Lifetime technical support

Lebenslanger technischer Support | Support technique à vie
Supporto tecnico a vita | Asistencia técnica de por vida
Suporte técnico ao longo da vida útil do produto.
テクニカルサポート | 终身客服支持 | 기술 지원이 평생 제공됩니다
Техническая поддержка на весь срок эксплуатации
الدعم الفني مدى الحياة



support@anker.com



+1 (800) 988 7973 (US) Mon-Fri 9:00 - 17:00 (PT)
+44 (0) 1604 936200 (UK) Mon-Fri 6:00 - 11:00 (GMT)
+49 (0) 69 9579 7960 (DE) Mon-Fri 6:00 - 11:00
+81 03 4455 7823 (日本) 月 - 金 9:00 - 17:00
+86 400 0550 036 (中国) 周一至周五 9:00 - 17:30
+82-2-6464-7088 (韩国) 월 - 금 9:00-17:30

For FAQs and more information, please visit:



anker.com/support



@Anker Official

@Anker Japan

@Anker Deutschland



@AnkerOfficial

@Anker_JP



@Anker

